



AVAC12-P Operator's Manual



ENGLISH

CONTENTS

CONTENTS.....	2
SAFETY WARNINGS FOR DRY VACUUM CLEANER.....	2
DANGER LEVELS.....	2
CONNECTION TO THE ELECTRICITY GRID.....	3
USE - EMPLOYMENT.....	3
TRANSPORT.....	5
MAINTENANCE.....	5
ACCESSORIES AND SPARE PARTS.....	6
CABLE EXTENSION.....	6
CABLE LENGTH.....	6
DRY VACUUM CLEANER.....	6
SYMBOLS USED IN THE MANUAL.....	7
PURPOSE AND CONTENT OF THE MANUAL.....	7
TARGET GROUP.....	7
STORING THE USE AND MAINTENANCE MANUAL.....	7
ON CONSIGNMENT OF THE MACHINE.....	7
INTRODUCTORY COMMENT.....	7
IDENTIFICATION DATA.....	7
TECHNICAL DESCRIPTION.....	7
INTENDED USE.....	7
SAFETY.....	7
SERIAL NUMBER PLATE.....	7
SYMBOLS USED ON THE MACHINE.....	7
PREPARING THE MACHINE.....	7
PREPARING THE MACHINE.....	7
HOW TO UNPACK THE MACHINE.....	7
HOW TO TRANSPORT THE MACHINE.....	8
MACHINE SAFETY.....	8
PREPARING TO WORK.....	8
INSERTING THE CARTRIDGE FILTER.....	8
INSERTING THE NYLON FILTER.....	8
PREPARING THE MACHINE.....	8
WORK.....	9
VACUUMING DRY OBJECTS.....	9
VACUUMING WET OBJECTS.....	9
EMPTYING THE COLLECTION TANK.....	9
AT THE END OF THE WORK.....	9
MAINTENANCE.....	9
TROUBLESHOOTING.....	10
TECHNICAL DATA.....	10
DISPOSAL.....	10
NOTES.....	29
PARTS LIST.....	30
ELECTRICAL SCHEMATIC.....	30
MAIN ASSEMBLY.....	31
VACUUM MOTOR & COVER ASSEMBLY.....	32
TANK ASSEMBLY.....	34
HOSE ASSEMBLY.....	35
ACCESSORIES.....	36
WARRANTY.....	37

SAFETY WARNINGS FOR DRY VACUUM CLEANER



Before using the machine for the first time, read and comply with these safety warnings. Keep these safety warnings for consultation in the future or to hand them over to successive owners.

- Before commissioning, read the machine's user manual.
- The warning plates on the machine provide important instructions for its safe use.
- Always comply with both the directions on the instructions, as well as current safety standards.
- Keep the packing film out of the reach of children. Risk of asphyxiation!

DANGER LEVELS



DANGER: Indicates an imminent danger that could cause serious injury or death.



WARNING: Indicates a probable dangerous situation that could cause serious injury or death.



CAUTION: Indicates a probable dangerous situation that could cause minor injuries.



ATTENTION: Indicates a probable dangerous situation that could damage objects.

CONNECTION TO THE ELECTRICITY GRID



DANGER:

- To reduce the risk of fire, electric shocks or injury, please read and follow the safety instructions and warning indications before using. This vacuum cleaner has been designed to be safe when it is used for cleaning in the specified manner. If damage to electrical or mechanical components is found, the vacuum cleaner and/or the accessory must be repaired at the relative authorised service centre or else at the manufacturer before use, in order to prevent further damage to the machine or physical injury to the user.
- Before connecting the machine to the electricity socket, make sure the electrical information on the plate corresponds to that of the mains supply. **The machine must only be powered with alternating current and voltage equal to that shown on the serial number plate.**
- The power supply cable outlet must have an earth connection in compliance with the regulatory standards.
- Before using, check for any damage on the connection cable and on the power plug. If the cable is damaged, immediately contact a specialist technician for restoring normal operations.
- Connect the machine only to an electrical connection installed by an electrical installer in conformity with IEC 60364-1.
- Never touch the power plug with wet hands.
- Make sure that the cable to the mains or the extension cable have not been damaged by having been walked on, crushed, pulled or the like. Protect the cable from heat and from contact with oils or sharp edges.
- Regularly check that the cable connecting to the mains is not damaged, for example with signs of ageing or cracks. If there is damage, the cable must be replaced by a specialist TMB srl technician or else by a technician with similar qualifications before using the machine again.
- Protection against splashes of water and the mechanical strength need to be ensured also after any replacement of the joints of the power cable or the extension cable.
- Do not clean the machine with a hose or a jet of high pressure water (risk of short-circuit or other electrical faults).



ATTENTION:

- The procedure causes short-term reduction in voltage.
- In unfavourable grid conditions the other machines could be damaged.
- This damage could occur if the grid impedance is less than 0.15Ω.

USE - EMPLOYMENT



DANGER:

- Never use with a damaged cable or plug. When removing from an electrical socket, pull the plug and not the cable. Do not handle the plug or the vacuum cleaner with wet hands. Deactivate all the controls before connecting or disconnecting from the electrical socket.
- Do not pull or transport the machine by the cable, do not use the cable as a handle, do not close a door on the cable, and do not pull the cable around edges or sharp corners. Do not pass the vacuum cleaner over the cable. Keep the cable away from hot surfaces.
- Be careful when cleaning on stairs.
- The machine must not be used or kept outdoors, in damp conditions or directly exposed to rain.
- The storage temperature must be between -13°F and +131°F.
- Conditions of use: ambient temperature between 32°F and 104°F with a relative humidity between 30 and 95%. The vacuum cleaner has been developed only for dry cleaning and it should not be used or kept outdoors in moist conditions.

- Before using, make sure the machine and the work equipment and in particular the extension cable are in a good condition. If there is any damage, immediately pull out the power plug from the mains socket, the machine should not be used.
- When the machine is used in dangerous situations (for example filling stations) the relative safety regulations must be followed. It is forbidden to use the machine in areas with a high risk of explosion.
- Certain substances can form explosive vapours and mixtures together with intake air.
- Never vacuum the following substances:
 - ◆ Explosive or inflammable gases, liquids and powders (reactive powders).
 - ◆ Reactive metal powders (for example aluminium, magnesium, zinc) together with strongly alkaline detergents and acids.
 - ◆ Acids and alkalines in their purest state.
 - ◆ Organic solutions (for example gasoline, paint thinners, acetone or gasoline).



WARNING:

- Keep hair, loose clothing, fingers and all body parts away from openings and from moving parts. Do not put objects into the openings or use the machine with the opening blocked. Keep the openings free of dust, fur, cloths, hair, and everything else that can reduce the air flow.
- This machine is not suitable for vacuuming dangerous powders.
- Do not use to vacuum flammable or combustible liquids like gasoline, or use in areas where they may be present.
- Do not vacuum anything that is burning or smouldering, like cigarettes, matches or glowing embers.
- **The machine can be used by children over 8 years of age and by people with limited physical, sensorial or mental, or by people who have no experience or the required knowledge, as long as they are supervised or after they have been given instruction regarding using the machine safely and they understand the dangers involved in using it. Children should not play with the machine. Children should not clean or carry out maintenance operations without the supervision of an adult.**
- Children must be supervised to make sure they do not play with the machine.
- Children should not do any cleaning or maintenance that is the responsibility of the user without supervision.
- This machine should only be used in closed areas.
- Never leave the machine unattended when it is connected to the mains socket. Take the plug out of the socket when not used and before any maintenance.
- Burning or smouldering objects.
- It is forbidden to vacuum persons or animals with this machine.
- In low temperatures, the machines should not be used outdoors.



CAUTION:

- Avoid the machine operating at a distance close to any delicate organs such as ears, mouth, eyes etc.
- Do not use the machine in the absence of filters. The dry vacuum cleaner must have the bag filter always mounted in the machine.
- The machine should only be stored in closed environments. • If the vacuum cleaner does not work properly or is dropped, damaged, left outdoors or dropped into the water, return it to a service center or dealer.
- Always use the machine in accordance with the intended use, taking into account the local conditions and paying attention during work to the presence of third parties, especially children.

- Never leave the machine unattended until it is switched off and disconnect the power plug from the mains socket.
- Work on the machine always wearing suitable protective gloves.
- The machine should only be used by persons instructed in their use or who have been shown to be able to use the machine and are expressly instructed to use it.
- Do not place liquid containers on the machine.
- Use fire extinguishers in the event of a fire. Do not use water.
- If foam forms or liquid leaks, immediately switch off the machine.
- **THE MACHINE IS DESIGNED TO SUCK ONLY DRY MATERIAL, DO NOT USE LIQUIDS OR HYDRATED POWDER**
- **TO DISCONNECT THE PLUG, DO NOT PULL THE CABLE, DO NOT TOUCH THE CABLE WITH WET HANDS**

TRANSPORT



WARNING:

- Before transporting, close all the locking hooks of the vacuum head.
- Do not tip over the machine if there is any liquid in the dirt collection tank.
- When transporting the machine, the engine should be switched off, and make sure that the machine is in a stable and secure position.

MAINTENANCE



DANGER:

- Before cleaning and carrying out maintenance on the machine and before replacing any components, switch off the machine and pull out the power plug from the mains socket.
- Repairs should only be carried out by authorised service centres or by personnel who are experts in this field and who are familiar with all the current safety norms.
- Observe the safety check as per local provisions for commercial machines.

ACCESSORIES AND SPARE PARTS



CAUTION:

Only use accessories and spare parts that have been authorised by the manufacturer. Original accessories and spare parts ensure the machine can be used safely and without any fault.

CABLE EXTENSION



CAUTION:

CABLE LENGTH	CABLE SECTION	
	<16A	<25A
Up to 20m	1.5mm ²	2.5mm ²
From 20m to 50m	2.5mm ²	4.0mm ²

Only use the materials expressly recommended by the manufacturer as cable extensions (contact an authorised retailer) or else high quality models. When using an extension, respect its minimum cross-section.

DRY VACUUM CLEANER



DANGER:

The machine has been designed only for vacuuming dry solid material and it should not be used for other purposes.



WARNING:

The machine is not suitable for vacuuming powders that are damaging to health.

The descriptions contained in this document are not binding. The company therefore reserves the right to make any modifications at any time to elements, details, or accessory supply, as considered necessary for reasons of improvement or manufacturing/commercial requirements. The reproduction, even partial, of the text and drawings contained in this document is prohibited by law.

The company reserves the right to make any technical and/or supply modifications. The images are shown as reference only and are not binding as to the actual design and/or equipment.

SYMBOLS USED IN THE MANUAL



Open book symbol with an "i":
Indicates the need to consult the instruction manual.



Open book symbol:
Tells the operator to read the manual before using the machine.



Covered place symbol:
the operations preceded by this symbol must always be carried out in a dry, covered area.



Information symbol:
Indicates additional information for the operator, to improve the use of the device.



Warning symbol:
Carefully read the sections preceded by this symbol meticulously following the instructions indicated for the safety of the operator and the device.



Symbol indicating the compulsory use of protective gloves:
Indicates that the operator should always wear protective gloves, to avoid the risk of serious injury to his hands from sharp objects.



Recycling symbol:
Tells the operator to carry out the operations in compliance with environmental regulations in force in the place where the machine is being used.



Disposal symbol:
Carefully read the sections marked with this symbol for disposing of the machine.

PURPOSE AND CONTENT OF THE MANUAL

The aim of this manual is to provide customers with all the information needed to use the machine in the safest, most appropriate and most autonomous way. It includes information concerning technical aspects, safety, operation, machine downtime, maintenance, spare parts and scrapping. Operators and qualified technicians must read the instructions in this manual carefully before carrying out any operation on the machine. If in doubt about the correct interpretation of instructions, contact your nearest Customer Service Centre to obtain the necessary clarifications.

TARGET GROUP

This manual is aimed at operators and qualified technicians responsible for machine maintenance. Operators must not perform operations that should be carried out by qualified technicians. The manufacturer is not liable for damages resulting from failure to comply with this veto.

STORING THE USE AND MAINTENANCE MANUAL

The Use and Maintenance Manual must be stored in its special pouch close to the machine, protected from liquids and anything else that could compromise its legibility.

ON CONSIGNMENT OF THE MACHINE

When the machine is delivered to the customer, an immediate check must be performed to ensure all the material mentioned in the shipping documents has been received, in addition to verifying that the equipment has not been damaged during transportation. If this is the case, the carrier must ascertain the extent of the damage at once, informing our customer service office. It is only by prompt action of this type that the missing material can be obtained, and compensation for damage successfully claimed.

INTRODUCTORY COMMENT

Any type of equipment can only work properly and effectively if used correctly and kept in full working order by performing the maintenance operations described in the attached documentation. You should therefore read this instruction manual carefully, consulting it again if issues arise while using the machine. If necessary, remember that our assistance service (organized in collaboration with our dealers) is always available for advice or direct intervention.

IDENTIFICATION DATA

For technical assistance or to request replacement parts, always give the model, the version and the serial number (written on the relevant plate).

TECHNICAL DESCRIPTION

The machines of the line are vacuum cleaners which, using the vacuum created inside the collection drum from the fan driven by the electric motors, are able to vacuum dust and dry solid bodies, by means of the accessories in contact with the Surface of the floor and furnishings. The suction pipe pipes the air with dust and solid residues that are retained and collected through the filters inside the collecting drum. The machine should only be used for this purpose.

INTENDED USE

This machine is designed and built to be used by a qualified operator to clean (by vacuuming solid, dry) smooth, compact flooring in the commercial, residential and industrial sectors, in proven safety conditions.



ATTENTION: the machine is not suitable for use in the rain, or under jets of water.



IT IS FORBIDDEN to use the machine for picking up dangerous dusts or inflammable liquids in places with an explosive atmosphere. In addition, it is not suitable as a means of transport for people or objects.

SAFETY

Operator cooperation is paramount for accident prevention. No accident prevention programme can be effective without the full cooperation of the person directly responsible for machine operation. The majority of occupational accidents that happen either in the workplace or whilst moving are caused by failure to respect the most basic safety rules. An attentive, careful operator is most effective guarantee against accidents and is fundamental in order to implement any prevention programme.

SERIAL NUMBER PLATE

The serial number plate is located at the rear of the vacuum cleaner, and indicates the general characteristics of the machine, in particular the machine's serial number. The serial number is a very important piece of information and should always be provided together with any request for assistance or to purchase spare parts.

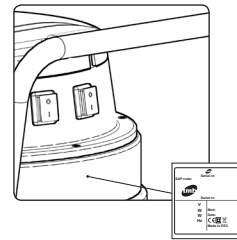

SYMBOLS USED ON THE MACHINE



Main switch symbol:

This is used on the back of the machine to indicate the main switch.

PREPARING THE MACHINE

PREPARING THE MACHINE

Since the packaging elements (plastic bags, staples, etc.) are a potential source of danger, they should not be left within the reach of children, disabled persons, etc.

The overall weight of device, including packaging, is 28 kg
The packaging dimensions are as follows:

A	21.65 IN
B	26.38 IN
C	40.95 IN

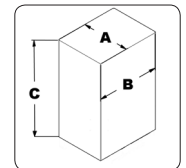

HOW TO UNPACK THE MACHINE

The procedure for removing the device from its packaging is the following:

1. Open the outer box.
2. Remove the accessories from the box and carefully lay them on the ground.
3. Take out the vacuum head carton.
4. Remove the machine from the box using the handle, being careful not to damage either during the operation.
5. Take out the machine from the protective bag using the relative handle, taking care not to damage either.



N.B.: it is recommended that all the packaging components be kept for any future transportation of the machine.



CAUTION: users are advised to always wear protective gloves, to avoid the risk of serious injury to hands.

HOW TO TRANSPORT THE MACHINE

The procedure for the safe handling of the device is the following:

1. Take all necessary steps to ensure that the device is in a safe condition (see "MACHINE SAFETY").
2. Remove the vacuum hose (1) from the vacuum nozzle (2) on the collection tank, before pulling the vacuum hose press the button (3) for unlocking the catch (Fig.1).
3. Insert the machine into the protective bag, taking care not to damage either during this operation.
4. Insert the machine into the carton, taking care not to damage either during this operation. Remember to place at the bottom of the carton the block for the wheels of the machine, position around the collection tank the blocks for preventing damage during transportation.
5. Insert the accessories support and the head block inside the carton.
6. Place the accessories in the carton.
7. Close the carton.

i **N.B.:** For transportation in vehicles, secure the device according to the regulations in force so that it can not slide or tip over.

⚠ CAUTION: users are advised to always wear protective gloves, to avoid the risk of serious injury to hands.

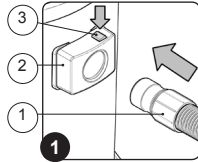

MACHINE SAFETY

The stages for making the machine safe, thereby making it possible to carry out operations safely, are as follows:

1. Check that both general switches (1) are disabled, if not set them to "0" (Fig.1).
2. Make sure that the plug (2) on the power cable (3) has been taken out of the mains supply socket (4), and if not, disconnect it (Fig.2).
3. Wind the power cable under the machine's lifting handle.

⚠ CAUTION: We recommend handling the power cable with dry hands to avoid serious injury.

⚠ CAUTION: To prevent damaging the power cable, disconnect the plug from the mains socket by directly pulling the plug and not the cable.

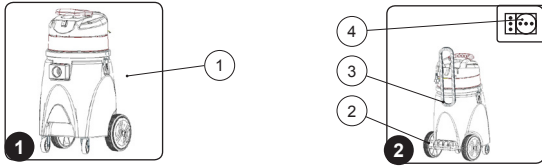

INSERTING THE CARTRIDGE FILTER

To insert the cartridge filter in the bottom of the vacuum head, do as follows:

1. Take all necessary steps to ensure that the device is in a safe condition (see "MACHINE SAFETY").
2. Remove the vacuum head (1) using the handle (2) on it (Fig.2), before removing the head loosen the locking hooks (3) on the side of the collection tank (4) (Fig.1).
3. Rest the vacuum head gently on the floor.
4. Insert the cartridge filter (6) and fasten it with the handwheel to the threaded bar (7) (Fig. 3).
5. Refit the vacuum head (1) above the collection tank (4), remembering to fix it to the tank using the locking hooks (3).

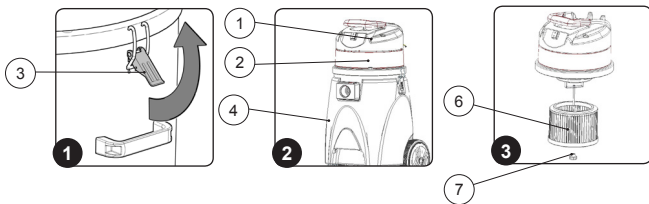

INSERTING THE NYLON FILTER

To insert the nylon filter in the bottom of the vacuum head, do as follows:

1. Take all necessary steps to ensure that the device is in a safe condition (see "MACHINE SAFETY").
2. Remove the vacuum head (1) using the handle (2) on it (Fig.2), before removing the head loosen the locking hooks (3) on the side of the collection tank (4) (Fig.1).
3. Rest the vacuum head gently on the floor.
4. Insert the nylon filter bag (5) in the collection tank. To fix it in place, have it adhere to the edge of the tank opening (Fig.3). Insert the metal basket to keep the nylon filter taut
5. Refit the vacuum head (1) above the collection tank (4), remembering to fix it to the tank using the locking hooks (3).

i **N.B.:** If you are using the nylon filter bag the permanent cloth bag must be removed.

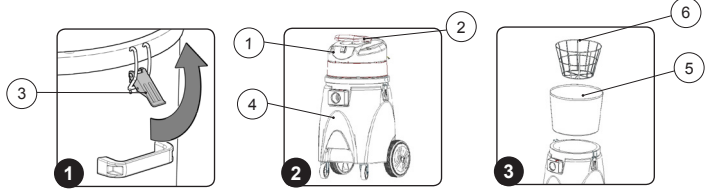

PREPARING THE MACHINE

Before beginning to work, it is necessary to:

1. Check that both general switches (1) are disabled, if not set them to "0" (Fig.1).
2. Make sure that the plug (2) on the power cable (3) has been taken out of the mains supply socket (4), and if not, disconnect it (Fig.2).

⚠ WARNING: To prevent damaging the power cable, disconnect the plug from the mains socket by directly pulling the plug and not the cable.

3. Remove the vacuum head (5) using the handle on it, before removing the head loosen the locking catches (7) on the side of the collection tank (6) (Fig.3).
4. Check that the cartridge filter (8) and the nylon filter are correctly positioned (Fig. 4)

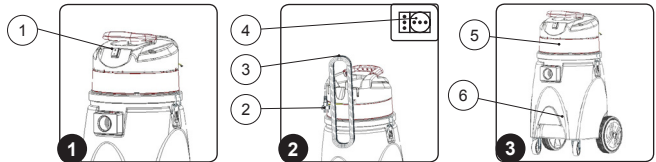

i **N.B. :** For dry use, we recommend that you check that the inside of the collection tank has been drained of all liquids before use.

i **N.B.:** If cartridge filters or dust collection bags are used instead of the cloth filter, make sure they are positioned correctly.

5. Put back the vacuum head (5) on top of the collection tank (6), remembering to secure it with the hook catches (7).
6. Before using, the machine must be in order and safe to use with the work equipment, especially the power cable and the extension cable. If everything is not in order, the machine must not be used.

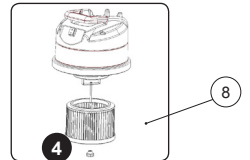

WORK

VACUUMING DRY OBJECTS

To vacuum dry objects, do as follows:

1. Insert the vacuum hose (1) from the vacuum nozzle (2) on the collection tank, before pulling the vacuum hose press the button (3) for unlocking the catch (Fig.1).
2. Select the most suitable accessory for the work to be carried out. Insert the selected accessory into the vacuum hose, if necessary also use the extension tubes.
3. Insert the plug (4) of the power supply cable (5) in the mains supply socket (6) (Fig.2).

⚠ ATTENTION: Do not exceed the maximum mains impedance value allowed for the electrical connection point (see Technical Data). Please contact your electrical energy supplier if in doubts concerning mains impedance on the connecting point.

⚠ CAUTION: Do not insert the power cable into the socket of the mains plug with wet hands.

4. Switch on the machine by setting the main switch (7) to "I" (Fig. 3).
5. Start work.

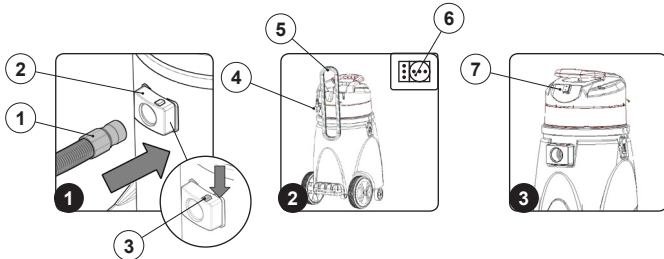

i N.B. : If the type of work requires it, also start the second vacuum motor.

⚠ ATTENTION: Risk of damage! If dry vacuuming, never remove the cloth filter while vacuuming. Vacuuming fine dust requires the replacement of the cloth filter with a more appropriate cartridge filter (optional component).

If when working a reduction in the vacuum power is noted or the noise of the machine becomes louder:

- Switch off the machine by positioning the main switch (7) to the rest position (Fig. 3).
- Remove the plug (4) of the power supply cable (5) from the mains supply socket (6) (Fig.2).

⚠ WARNING: To prevent damaging to the mains socket, disconnect the plug from the mains socket by directly pulling the plug and not the power cable.

- Remove the vacuum head (8) using the handle on it, before removing the head loosen the locking hooks (9) on the side of the collection tank (10) (Fig.4).
- Remove the nylon filter (11) from the inside of the drum (Fig. 5), shake and clean the nylon filter

i N.B. : If the surface of the filter is extremely dirty, brush the filter with a normal soft brush to clean it thoroughly.

- Empty the collection tank.

♻ N.B. : The place intended for this operation must comply with local environmental regulations.

- Repeat the operations in reverse order to start working again.

i N.B. : If the previous operations have not resolved the low vacuum, switch off the machine and remove blockage from the vacuum hose or from the accessories being used.

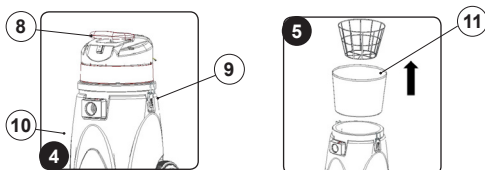

EMPTYING THE COLLECTION TANK

At the end of the work, and before carrying out any type of maintenance, perform the following operations:

1. Take the machine to where its collection tank is emptied.

♻ N.B: the place designated for this operation must comply with current environmental protection regulations.

⚠ CAUTION: These operations must be carried out using gloves to protect the hands.

2. Switch off the machine by setting the main switch (1) to "0" (Fig.1).
3. Remove the plug (2) on the power cable (3) from the mains power supply socket (4) (Fig.2).

⚠ WARNING: To prevent damaging the power cable, disconnect the plug from the mains socket by directly pulling the plug and not the cable.

4. Remove the vacuum head (5) using the handle on top of it, before removing the head loosen the locking catches (6) on the side of the collection tank (7) (Fig.3) and lay it on the ground.
5. Remove the metal basket and the nylon filter.

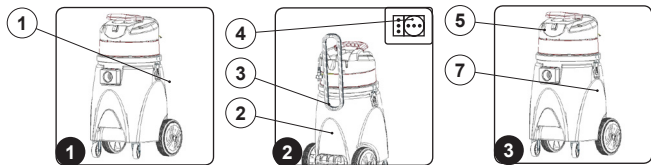

6. Empty the collection tank.

i N.B. : If there is a nylon filter, remove it from inside the collection tank before emptying the machine.

7. Remount everything by doing the reverse operations.

AT THE END OF THE WORK

At the end of the work, and before carrying out any type of maintenance, perform the following operations:

1. Take the machine to the place where it is maintained and carry out all the procedures listed in the chapter "MAINTENANCE".
2. Take the machine to the designated machine storage place.
3. Take all necessary steps to ensure that the device is in a safe condition (see "MACHINE SAFETY").

⚠ ATTENTION: Park the machine in an enclosed place, on a flat surface; near the machine there must be no objects that could either damage it, or be damaged through contact with it.

MAINTENANCE

Properly cleaning the vacuum unit makes sure the machine works efficiently and effectively when operating, to carry out maintenance do as follows:

1. Take all necessary steps to ensure that the device is in a safe condition (see "MACHINE SAFETY").
2. Remove the vacuum head (1) using the handle, before removing the head loosen the locking hooks (2) on the side of the collection tank (Fig.1). Rest the vacuum head gently on the floor.
3. Remove the filter cartridge (3) (Fig.2) and clean it under the tap water. Remove the filter. For AVAC12, unscrew the clip (6) and remove the filter as shown in Fig. 3.

i N.B. : If the surface of the filter is extremely dirty, brush the filter with a normal soft brush to clean it thoroughly, and if necessary wash it in water.

⚠ ATTENTION: Check the condition of the foam filter if the filter surface area is particularly clogged or if it is damaged replace it.

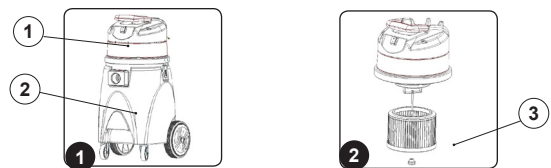

i N.B. : If the surface of the filter is extremely dirty, brush the filter with a normal soft brush to clean it thoroughly, and if necessary wash it in water.

⚠ ATTENTION: Check the condition of the cloth filter if the filter surface area is particularly clogged or if it is damaged replace it.

4. Clean the inside of the collection tank with a damp cloth.
5. Put back the vacuum head (1) on top of the collection tank (3), remembering to secure it with the hook catches (2).
6. Disconnect the vacuum hose (7) from the vacuum nozzle (8) on the collection tank, before pulling the vacuum hose press the release button (9) (Fig.5).
7. Clean the inside of the vacuum hose with a jet of compressed air, if necessary removing any obstructions.
8. Disconnect the cleaning accessory.
9. Clean the inside of the vacuum chamber of the accessory with compressed air, and if necessary remove any obstructions.

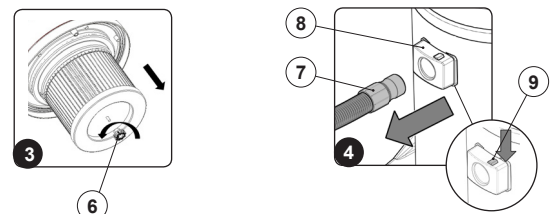

TROUBLESHOOTING

This chapter lists the most common problems linked with the use of the machine. If you are unable to resolve the problems with the information given here, please contact your nearest assistance centre.

PROBLEM	POSSIBLE CAUSE	SOLUTION
THE MACHINE DOES NOT SWITCH ON	The main switch is not activated.	Press the main switch.
	The plug on the machine's power cable has not been correctly inserted into the mains socket.	Connect the plug on the machine's power cable to the mains socket.
	The electrical specifications of the machine do not match the electrical specifications of the power supply network.	Check that the technical data on the machine's serial number plate match the data of the mains supply.
	The power cable is damaged.	Contact a specialised technician immediately.
INSUFFICIENT VACUUM - EXCESSIVE DUST PRODUCTION	The vacuum hose is not connected correctly to the nozzle on the collection tank.	Connect the vacuum hose correctly to the nozzle on the collection tank.
	The vacuum hose is not connected correctly to the extension hose.	Connect the vacuum hose correctly to the extension hose.
	The extension hose is not connected correctly to the vacuum accessory being used.	Connect the extension tube correctly to the vacuum accessory being used.
	The vacuum circuit is blocked (vacuum hose; extension hose; vacuum accessory).	Remove the obstruction in the vacuum circuit.
	There is a blockage in the vacuum filters.	Clear the obstruction in the vacuum filters.

DISPOSAL

To dispose of the machine, take it to a demolition centre or an authorised collection centre.

Before scrapping the machine, it is necessary to remove and separate out the following materials, then send them to the appropriate collection centres in accordance with applicable environmental hygiene regulations:

- Electric and electronic parts*
- Plastic parts (tanks and handlebars)
- Metal parts (levers and frame)

(*) In particular, contact your distributor when scrapping electric and electronic parts.

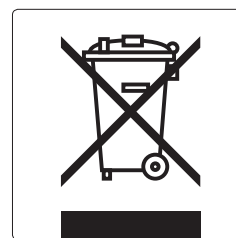

TECHNICAL DATA	U.M	AVAC12
Electrical vacuum motor (voltage - frequency)	V Hz	120 50-60
Number of vacuum motor		1
Vacuum motor rated power	W	1200
Type of vacuum motor		Double stage
Air flow rate	CFM m ³ /h	131 224
Suction vacuum	inH ₂ O kPa	88.4 22
Total capacity of collection tank	GAL L	12 46
Collection tank material		Polyethylene
Length of power supply cable	FT M	50 15
Weight of the machine (without accessories)	LB Kg	30.2 13,7
Machine dimensions (lpxh)	IN CM	18x18x35.2 46X46X91
Sound pressure level (ISO 11201)	dB(A)	70
Protection rating	IP	X4
Hose length	FT M	25 7,5
Hose diameter	IN MM	1,5 40

SOMMAIRE.....	11
AVERTISSEMENTS CONCERNANT LA SÉCURITÉ POUR LES ASPIRATEURS DE MATIÈRES SOLIDES.....	11
NIVEAUX DE DANGER.....	11
BRANCHEMENT AU RÉSEAU DE DISTRIBUTION ÉLECTRIQUE.....	12
UTILISATION - EMPLOI.....	12
TRANSPORT.....	22
ENTRETIEN.....	14
ACCESSOIRES ET PIÈCES DE RECHANGE.....	15
CÂBLES DE RALLONGE.....	15
LONGUEUR DU CÂBLE.....	15
ASPIRATEUR À SEC.....	15
SYMBOLES UTILISÉS DANS CE MANUEL.....	16
OBJET ET CONTENU DU MANUEL.....	16
DESTINATAIRES.....	16
CONSERVATION DU MANUEL D'UTILISATION ET D'ENTRETIEN.....	16
LIVRAISON DE LA MACHINE.....	16
AVANT-PROPOS.....	16
DONNÉES D'IDENTIFICATION.....	16
CARACTÉRISTIQUES TECHNIQUES.....	16
UTILISATION ENVISAGÉE – UTILISATION PRÉVUE.....	16
SÉCURITÉ.....	16
PLAQUE SIGNALÉTIQUE.....	16
SYMBOLES UTILISÉS SUR L'APPAREIL.....	16
PRÉPARATION DE L'APPAREIL.....	16
PRÉPARATION DE L'APPAREIL.....	16
DÉBALLAGE DE L'APPAREIL.....	16
TRANSPORT DE L'APPAREIL.....	17
MISE EN SÉCURITÉ DE L'APPAREIL.....	17
PRÉPARATION AU TRAVAIL.....	17
INTRODUCTION DU FILTRE À CARTOUCHE.....	17
INTRODUCTION DU FILTRE À MANCHES EN NYLON.....	17
PRÉPARATION DE L'APPAREIL.....	17
EMPLOI DE LA MACHINE.....	18
ASPIRATION D'OBJETS SECS.....	18
VIDANGE DU BIDON DE RAMASSAGE.....	18
À LA FIN DU TRAVAIL.....	18
ENTRETIEN.....	18
RÉSOLUTION PANNES.....	19
DONNÉES TECHNIQUES.....	19
ÉLIMINATION.....	19
GARANTIE LIMITÉE.....	38

AVERTISSEMENTS CONCERNANT LA SÉCURITÉ POUR LES ASPIRATEURS DE MATIÈRES SOLIDES



Lire et observer ces avertissements liés à la sécurité avant la première utilisation de l'appareil. Conserver ces avertissements sur la sécurité afin de pouvoir les consulter ultérieurement ou les céder aux propriétaires successifs.

- Avant la mise en marche, lire la notice d'utilisation de l'appareil.
- Les étiquettes d'avertissement situées sur l'appareil fournissent d'importantes indications pour une utilisation sûre.
- Toujours suivre les indications données dans les instructions ainsi que les normes en vigueur en matière de sécurité.
- Conserver les plastiques de l'emballage hors de portée des enfants. Risque d'asphyxie !

NIVEAUX DE DANGER



DANGER : Cette signalisation indique un danger imminent pouvant provoquer des blessures graves voire la mort.



AVERTISSEMENT : Cette signalisation indique une situation de danger probable, pouvant provoquer des blessures graves voire la mort.



PRUDENCE : Cette signalisation indique une situation de danger probable, pouvant provoquer des blessures légères.



ATTENTION : Cette signalisation indique une situation de danger probable, pouvant provoquer des dommages aux objets.

BRANCHEMENT AU RÉSEAU DE DISTRIBUTION ÉLECTRIQUE



DANGER:

- Pour réduire le risque d'incendie, de choc électrique ou de lésions, avant l'utilisation veiller à lire et suivre toutes les instructions sur la sécurité et les signalisations d'attention. Cet aspirateur est conçu pour être sûr lorsqu'il est utilisé pour des fonctions de nettoyage selon ce qui est spécifié. En cas de vérifier des dommages sur des composants électriques ou mécaniques, il faut faire réparer l'aspirateur et/ou l'accessoire concerné auprès d'un service après-vente compétent ou du fabricant avant l'utilisation, pour éviter des dommages supplémentaires sur l'appareil ou des lésions physiques à l'utilisateur.
- Avant de brancher l'appareil sur la prise de courant, vérifier si les données électriques figurant sur la plaque correspondent à celles du réseau d'alimentation. L'appareil doit exclusivement être alimenté en courant alternatif et avec une tension égale à celle indiquée sur la plaque signalétique.
- La prise pour le câble d'alimentation doit avoir la mise à terre réglementaire.
- Avant chaque utilisation, vérifier que la ligne de branchement n'est pas endommagée, ainsi que la fiche d'alimentation. Si la ligne est endommagée, contacter immédiatement un technicien spécialisé pour effectuer les réparations nécessaires.
- L'installation électrique et le branchement de l'appareil doivent exclusivement être effectués par un électricien-installateur, de façon conforme à la norme IEC 60364-1.
- Ne jamais toucher la fiche d'alimentation avec les mains mouillées.
- Faire attention à ne pas endommager le câble de raccordement au réseau ou le câble de la rallonge en passant dessus, en les écrasant, en les tirant ou autre. Protéger le câble de la chaleur et des contacts avec les huiles ou les arêtes coupantes.
- Vérifier régulièrement que le câble de raccordement au réseau de distribution électrique n'est pas endommagé, par exemple par la formation de fissures ou des traces de vieillissement. Si on détecte des traces d'endommagement, avant d'utiliser à nouveau l'appareil le câble devra être remplacé par un technicien spécialisé TMB srl ou par un technicien ayant une qualification équivalente.
- Le dispositif de protection contre les jets d'eau et la résistance mécanique doivent être en parfait état, même après un éventuel remplacement des joints du câble de raccordement au réseau ou du câble de rallonge.
- Ne pas nettoyer l'appareil avec le tuyau flexible ou un jet d'eau à haute pression (risque de court-circuit ou autres pannes électriques).



ATTENTION:

- Le régime transitoire d'insertion provoque une chute de tension temporaire.
- Si les conditions du réseau sont défavorables, les autres appareils électriques peuvent subir des dommages.
- Ces dommages sont prévus si l'impédance du réseau est inférieure à 0,15 Ω .

UTILISATION - EMPLOI



DANGER:

- Il est interdit d'utiliser l'appareil avec le câble ou la fiche endommagés. Pour le débrancher de la prise électrique, saisir la fiche, non pas le câble. Ne pas manipuler la fiche ou l'aspirateur avec les mains mouillées. Désactiver toutes les commandes avant de débrancher l'appareil de la prise électrique.
- Ne pas tirer l'appareil ni le transporter par le câble, ne pas utiliser le câble comme poignée, ne pas fermer une porte sur le câble ni tirer sur le câble autour de bords ou d'angles aigus. Ne pas passer l'aspirateur sur le câble. Maintenir le câble éloigné de surfaces chaudes.
- Faire beaucoup plus d'attention lorsque le nettoyage s'effectue sur des échelles.
- L'appareil ne doit pas être utilisé ou maintenu à l'extérieur en conditions d'humidité ou exposé directement à la pluie.
- La température de stockage doit être comprise entre -13 °F et +131 °F.

- Conditions d'emploi : température ambiante comprise entre 32°F et 104°F avec une humidité relative comprise entre 30 et 95%. L'aspirateur a uniquement été développé pour le nettoyage à sec et ne doit pas être utilisé ou rangé en extérieur, dans des conditions humides.
- Avant l'utilisation, s'assurer que l'appareil est en parfait état de marche et remplit les conditions de sécurité, ainsi que les équipements de travail. Contrôler tout particulièrement le câble de la rallonge. Au cas où l'appareil ne serait pas en parfait état, débrancher immédiatement la fiche d'alimentation de la prise secteur. L'appareil ne doit pas être utilisé.
- En cas d'utilisation de l'appareil dans un milieu à risque (une station-service, par exemple), il faut respecter les normes de sécurité. Il est interdit d'utiliser l'appareil dans des endroits potentiellement explosifs.
- Certaines substances peuvent former des vapeurs et des mélanges explosifs lorsqu'elles entrent en contact avec l'air aspiré.
- Ne jamais aspirer les substances suivantes :
 - ◆ Gaz explosifs ou inflammables, liquides et poussières (poussières réactives).
 - ◆ Les poussières métalliques réactives (par exemple l'aluminium, le magnésium, le zinc) mélangées à des détergents très alcalins et acides.
 - ◆ Acides et solutions alcalines à l'état pur.
 - ◆ Solutions organiques (par exemple l'essence, les diluants pour la peinture, l'acétone ou le gazole).



AVERTISSEMENT :

- Maintenir les cheveux, les vêtements longs, les doigts et toutes les parties du corps éloignés des ouvertures et des parties en mouvement. N'introduire d'objets dans les ouvertures ni utiliser l'appareil avec l'ouverture bloquée. Maintenir les ouvertures libres de poussière, de poils, de cheveux et tout autre élément pouvant réduire le débit d'air.
- Cet appareil n'est pas adapté à l'aspiration de poussière dangereuse.
- Il est interdit de l'utiliser pour aspirer des liquides inflammables ou combustibles tels que l'essence, ou dans des zones où ceux-ci peuvent être présents.
- Ne pas aspirer d'éléments qui brûlent ou fument tels que des cigarettes, des allumettes ou des cendres incandescentes.
- **L'appareil peut être utilisé par des enfants âgés de plus de 8 ans et par des personnes ayant des capacités physiques, sensorielles ou mentales réduites ou ne disposant pas de l'expérience ou des connaissances nécessaires, à condition qu'ils soient sous la surveillance d'un adulte ou qu'ils aient reçu des instructions concernant une utilisation de l'appareil en toute sécurité et qu'ils aient compris les dangers inhérents à celui-ci. Les enfants ne doivent pas jouer avec l'appareil. Le nettoyage et l'entretien à la charge de l'utilisateur ne doivent pas être effectués par des enfants sans surveillance.**
- Les enfants doivent être surveillés pour s'assurer qu'ils ne jouent pas avec l'appareil.
- Il est interdit aux enfants de réaliser le nettoyage et l'entretien concernant l'utilisateur sans surveillance.
- Cet appareil est destiné à être utilisé exclusivement dans des locaux fermés.
- Ne pas laisser l'appareil sans surveillance lorsqu'il est branché à la prise de courant. Le débrancher de la prise lorsqu'il n'est pas utilisé et avant l'entretien.
- Ne pas aspirer d'objets en feu ou ardents.
- Il est interdit d'aspirer les personnes et les animaux avec cet appareil.
- En cas de basses températures, il ne faut pas utiliser l'appareil au dehors.



PRUDENCE :

- Éviter que l'appareil en fonction ne parvienne à une distance rapprochée d'organes délicats tels que les oreilles, la bouche, les yeux, etc.
- Ne pas utiliser l'appareil sans les filtres. Il faut que l'aspirateur à sec ait le filtre à manches toujours monté dans l'appareil.
- L'appareil doit être conservé exclusivement dans des locaux fermés.
- Si l'aspirateur ne fonctionne pas convenablement ou qu'il a été fait tomber, endommagé, laissé à l'extérieur ou fait tomber dans l'eau, l'envoyer à un service après-vente ou au distributeur.

- Toujours utiliser l'appareil pour l'usage prévu, en tenant compte des conditions locales et en prenant garde à l'éventuelle présence de tiers, notamment d'enfants, lors du travail.
- Ne jamais laisser la machine sans surveillance tant qu'elle n'est pas désactivée et débranchée du réseau d'alimentation.
- Toujours porter les gants de protection pour travailler avec l'appareil.
- L'appareil doit uniquement être utilisé par des personnes connaissant son fonctionnement et ayant donné preuve de leur connaissance, spécifiquement chargées de l'utiliser.
- Ne pas poser de récipients contenant des liquides sur l'appareil.
- En cas d'incendie, utiliser un extincteur à poudre. Ne pas utiliser d'eau.
- En cas de fuite de mousse ou de liquide, éteindre immédiatement l'appareil.
- **LA MACHINE EST CONÇUE POUR SUCER SEULEMENT LE MATÉRIEL SEC, POUVRE SÈCHE NE PAS EMPLOYER POUR SUCER DES LIQUIDES OU LA POUSSIÈRE HUMIDE.**
- **POUR DÉBRANCHER LA FICHE, NE PAS TIRER LE CÂBLE, NE PAS TOUCHER LE CÂBLE AVEC DES MAINS MOUILLÉES**

TRANSPORT



AVERTISSEMENT :

- Avant de le transporter, fermer tous les crochets de blocage de la tête d'aspiration.
- Ne pas basculer l'appareil en cas de présence de liquide dans le bidon de ramassage de la saleté.
- Durant le transport de l'appareil, le moteur doit être arrêté. Vérifier aussi que l'appareil est disposé de façon stable et sûre.

ENTRETIEN



DANGER:

- Avant le nettoyage et l'entretien de l'appareil ou avant le remplacement de pièces, éteindre l'appareil et débrancher la fiche de la prise secteur.
- Les réparations doivent être effectuées exclusivement par des services après-vente agréés ou des experts dans le domaine, connaissant bien toutes les règles de sécurité en vigueur en la matière.
- Respecter le contrôle de sécurité selon les dispositions locales pour les appareils à usage commercial.

ACCESSOIRES ET PIÈCES DE RECHANGE

PRUDENCE :

N'utiliser que les pièces de rechange et accessoires autorisés par le fabricant. Les pièces de rechange et accessoires d'origine garantissent un emploi sûr et efficace de l'appareil.

CÂBLES DE RALLONGE

PRUDENCE :

LONGUEUR DU CÂBLE	SECTION DU CÂBLE	
	<16A	<25A
Jusqu'à 20 m	1,5 mm ²	2,5 mm ²
De 20 m à 50 m	2,5 mm ²	4,0 mm ²

Utiliser exclusivement comme câbles de rallonge les matériaux indiqués clairement par le fabricant (s'adresser au distributeur agréé) ou des modèles supérieurs en ce qui concerne la qualité. Lors de l'emploi d'un câble de rallonge, observer la section minimale de celui-ci.

ASPIRATEUR À SEC

DANGER :

L'appareil a été développé pour aspirer les corps solides secs uniquement. Il ne doit pas être utilisé à d'autres fins.

AVERTISSEMENT :

L'appareil n'est pas adapté à l'aspiration de poussières dangereuses pour la santé.

Les descriptions contenues dans cette publication ne sont pas contractuelles. La société se réserve donc le droit d'apporter à tout moment d'éventuelles modifications aux organes, détails et fournitures d'accessoires qu'elle jugera opportunes pour des améliorations ou pour toute autre exigence de caractère constructif ou commercial. La reproduction même partielle des textes et des dessins contenus dans cette publication est interdite par la loi.

La société se réserve le droit d'apporter des modifications à caractère technique et/ou relatives aux équipements. Les images sont fournies à simple titre d'exemple et ne sont pas contraignantes pour le design et les équipements.

SYMBOLES UTILISÉS DANS CE MANUEL



Symbole du livre ouvert avec le i :
Il indique qu'il faut consulter le manuel d'utilisation.



Symbole du livre ouvert :
Il indique à l'opérateur de lire le manuel d'utilisation avant d'utiliser l'appareil.



Symbole d'endroit à l'abri :
Les procédures précédées du symbole suivant doivent être effectuées rigoureusement dans un endroit à l'abri et sec.



Symbole d'information :
Il fournit à l'opérateur des informations supplémentaires pour améliorer l'utilisation de l'appareil.



Symbole d'avertissement :
Lire attentivement les sections précédées de ce symbole en respectant scrupuleusement ce qui y est indiqué, pour la sécurité de l'opérateur et de l'appareil.



Symbole de port obligatoire des gants de protection :
Il indique à l'opérateur de toujours porter des gants de protection pour éviter des lésions graves aux mains causées par des objets tranchants.



Symbole de recyclage :
Il indique à l'opérateur de réaliser les opérations conformément aux normes environnementales en vigueur dans l'endroit où l'appareil est utilisé.



Symbole d'élimination :
Lire attentivement les sections précédées de ce symbole, pour l'élimination de l'appareil.

OBJET ET CONTENU DU MANUEL

Ce manuel a l'objet de fournir au client toutes les informations nécessaires pour utiliser l'appareil de la manière la plus appropriée, autonome et sûre possible. Il comprend des informations concernant l'aspect technique, la sécurité, le fonctionnement, l'arrêt de l'appareil, l'entretien, les pièces de rechange et la mise au rebut. Avant d'effectuer toute opération sur l'appareil, les opérateurs et les techniciens qualifiés, doivent lire attentivement les instructions contenues dans ce manuel. En cas de doutes sur l'interprétation correcte des instructions, consulter le service après-vente le plus proche, pour obtenir les éclaircissements nécessaires.

DESTINATAIRES

Le manuel en question s'adresse à l'opérateur et aux techniciens qualifiés pour l'entretien de l'appareil. Les opérateurs ne doivent pas effectuer d'opérations réservées aux techniciens qualifiés. Le fabricant n'est pas responsable pour des dommages dérivant du non-respect de cette interdiction.

CONSERVATION DU MANUEL D'UTILISATION ET D'ENTRETIEN

Le manuel d'utilisation et d'entretien doit être conservé à proximité de l'appareil, dans sa pochette, à l'abri de liquides et de toute autre substance pouvant compromettre sa lisibilité.

LIVRAISON DE LA MACHINE

Au moment de la livraison, contrôler immédiatement si on a reçu toute la marchandise telle qu'elle est indiquée sur les documents et que l'appareil n'a pas été endommagé au cours du transport. Si c'est le cas, faire constater au transporteur l'importance du dommage subi et informer en même temps notre service de gestion de la clientèle. Il sera possible d'obtenir le matériel manquant et l'indemnisation des dommages uniquement en respectant cette procédure dans les meilleurs délais.

AVANT-PROPOS

Tout appareil peut fonctionner correctement et travailler avec profit uniquement s'il est utilisé correctement et maintenu en pleine efficacité en effectuant l'entretien décrit dans la documentation en annexe. Nous vous prions de bien vouloir lire ce manuel d'utilisation et d'entretien et de le relire chaque fois que, lors de l'utilisation de l'appareil, des difficultés surgissent. En cas de besoin, nous vous rappelons que notre service après-vente travaille en collaboration étroite avec nos concessionnaires et reste à votre disposition pour tout conseil et demande d'intervention directe.

DONNÉES D'IDENTIFICATION

Pour contacter le service après-vente technique ou pour demander des pièces de rechange, toujours signaler le modèle, la version et le numéro de série indiqués sur la plaque signalétique.

CARACTÉRISTIQUES TECHNIQUES

Les appareils de la ligne sont des aspirateurs qui, en utilisant le vide créé à l'intérieur du tambour de collecte du ventilateur conduit par les moteurs électriques, sont en mesure d'aspirer la poussière et les corps solides secs, au moyen des accessoires en contact avec le Surface du plancher et ameublement. Le tuyau d'aspiration canalise l'air avec de la poussière et des résidus solides qui sont conservés et collectés à travers les filtres à l'intérieur du tambour de collecte. L'appareil ne doit être utilisé qu'à cette fin.

UTILISATION ENVISAGÉE – UTILISATION PRÉVUE

Cet appareil a été conçu et fabriqué pour le nettoyage (aspiration de corps solides secs) de sols lisses et compacts, dans un environnement commercial, civil et industriel, dans des conditions de sécurité vérifiées, par un opérateur qualifié.



ATTENTION: l'appareil n'est pas adapté à une utilisation sous la pluie ou sous des jets d'eau.



IL EST INTERDIT d'utiliser l'appareil dans des milieux avec une atmosphère explosive pour ramasser des poussières dangereuses ou des liquides inflammables. En outre, il n'est pas adéquat comme moyen de transport d'objets ou de personnes.

SÉCURITÉ

Pour éviter des accidents, la collaboration de l'opérateur est essentielle. Aucun programme de prévention d'accidents ne peut être efficace sans la collaboration totale de la personne directement responsable du fonctionnement de la machine. La plupart des accidents qui se produisent dans une entreprise, au travail ou pendant les déplacements, sont causés par le non-respect des règles de prudence les plus élémentaires. Un opérateur attentif et prudent est la meilleure garantie contre les accidents et il est indispensable pour compléter tout programme de prévention.

PLAQUE SIGNALÉTIQUE

La plaque signalétique se trouve à l'arrière de l'aspirateur, elle présente les caractéristiques générales de l'appareil, en particulier, son numéro de série. Le numéro de série est une information très importante qui doit toujours être fournie en même temps que toute demande d'assistance ou d'achat de pièces de rechange.

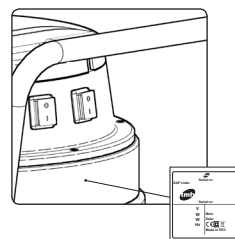

SYMBOLES UTILISÉS SUR L'APPAREIL



Symbole d'interrupteur général:

Il est utilisé à l'arrière de l'appareil pour indiquer l'interrupteur général.

PRÉPARATION DE L'APPAREIL

PRÉPARATION DE L'APPAREIL

L'appareil est contenu dans un emballage spécifique, les éléments d'emballage (sachets en plastique, agrafes, etc.) sont des sources potentielles de danger et ne doivent pas être laissés à la portée des enfants, des personnes incapables, etc.

La masse globale de la machine avec l'emballage est de 28 kg

Les dimensions de l'emballage sont les suivantes :

A	21,65 IN
B	26,38 IN
C	40,95 IN

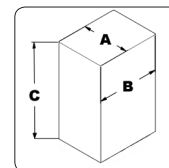

DÉBALLAGE DE L'APPAREIL

La procédure pour déposer l'appareil de l'emballage est la suivante :

- Ouvrir le carton extérieur.
- Enlever les accessoires présents à l'intérieur du carton et les poser délicatement au sol.
- Extraire le carton d'arrêt de la tête d'aspiration.
- Extraire l'appareil du carton en utilisant la poignée correspondante, en veillant à ne pas les endommager pendant cette opération.
- Extraire l'appareil du sac de protection en utilisant la poignée correspondante, en veillant à ne pas les endommager pendant cette opération.



REMARQUE : il est conseillé de garder tous les éléments d'emballage pour un éventuel transport de l'appareil.



PRUDENCE : Il est conseillé de toujours porter des gants de protection pour éviter des lésions graves aux mains.

TRANSPORT DE L'APPAREIL

The procedure for the safe handling of the device is the following:

1. Suivre les étapes pour mettre en sécurité l'appareil (lire le paragraphe « MISE EN SÉCURITÉ DE L'APPAREIL »).
2. Déposer le tuyau d'aspiration (1) de la buse d'aspiration (2) du bidon de ramassage ; avant de tirer sur le tuyau d'aspiration, appuyer sur le bouton (3) de déblocage de l'arrêt (fig. 1).
3. Insérer l'appareil dans le sac de protection en veillant à ne pas les endommager pendant cette opération.
4. Insérer l'appareil dans le carton en veillant à ne pas les endommager pendant cette opération. Ne pas oublier de placer au fond du carton l'arrêt des roues de l'appareil, placer autour du bidon de ramassage les arrêts pour éviter des dommages pendant le transport.
5. Insérer à l'intérieur du carton le support des accessoires et l'arrêt de la tête.
6. Placer les accessoires à l'intérieur du carton.
7. Fermer le carton.

REMARQUE : Pour le transport dans des véhicules, assurer l'appareil selon les directives en vigueur afin qu'il ne puisse pas glisser ou se renverser.

PRUDENCE : Il est conseillé de toujours porter des gants de protection pour éviter des lésions graves aux mains.

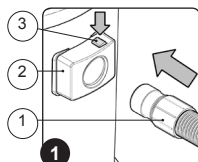

MISE EN SÉCURITÉ DE L'APPAREIL

Les étapes pour mettre en sécurité l'appareil, en offrant ainsi la possibilité d'effectuer des opérations en toute sécurité, sont identifiées comme suit :

1. Vérifier si les deux interrupteurs généraux (1) sont désactivés, dans le cas contraire les mettre sur « 0 » (fig. 1).
2. Vérifier si la fiche (2) du câble d'alimentation (3) est débranchée de la prise secteur (4), sinon la débrancher (fig. 2).
3. Enrouler le câble d'alimentation sous la poignée de levage de l'appareil.

PRUDENCE : Il est recommandé de manipuler le câble d'alimentation avec les mains sèches pour éviter des blessures graves.

PRUDENCE : Pour éviter d'endommager le câble d'alimentation, débrancher directement la fiche de la prise secteur sans tirer sur le câble.

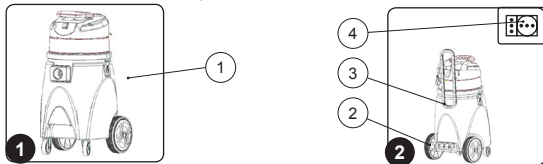

INTRODUCTION DU FILTRE À CARTOUCHE

Pour insérer le filtre à cartouche dans la partie inférieure de la tête d'aspiration, agir comme suit :

1. Suivre les étapes pour mettre en sécurité l'appareil (lire le paragraphe « MISE EN SÉCURITÉ DE L'APPAREIL »).
2. Déposer la tête d'aspiration (1) au moyen de la poignée (2) située au-dessus de celle-ci (fig. 2) ; avant de déposer la tête, desserrer les crochets d'arrêt (3) placés à côté du bidon de ramassage (4) (fig. 1).
3. Poser la tête d'aspiration doucement sur le sol.
4. Insérez le filtre à cartouche (6) et fixez-le avec le volant sur la barre fileté (7) (Fig.3).
5. Remonter la tête d'aspiration (1) sur le bidon de ramassage (4), ne pas oublier de la fixer à celui-ci à l'aide des crochets d'arrêt (3).

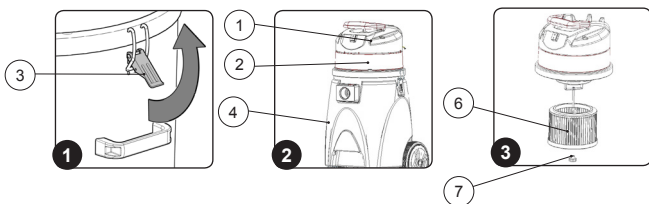

INTRODUCTION DU FILTRE À MANCHES EN NYLON

Pour insérer le filtre nylon dans la partie inférieure de la tête d'aspiration, agir comme suit :

1. Suivre les étapes pour mettre en sécurité l'appareil (lire le paragraphe « MISE EN SÉCURITÉ DE L'APPAREIL »).
2. Déposer la tête d'aspiration (1) au moyen de la poignée (2) située au-dessus de celle-ci (fig. 2) ; avant de déposer la tête, desserrer les crochets d'arrêt (3) placés à côté du bidon de ramassage (4) (fig. 1).
3. Poser la tête d'aspiration doucement sur le sol.
4. Insérer à l'intérieur du bidon de ramassage le filtre à manches en nylon (5) ; pour le fixer le faire adhérer au contour de l'embouchure du bidon (fig. 3). Insérez le panier métallique pour maintenir le filtre tendu.
5. Remonter la tête d'aspiration (1) sur le bidon de ramassage (4), ne pas oublier de la fixer à celui-ci à l'aide des crochets d'arrêt (3).

REMARQUE : En cas d'utilisation du filtre à manches en nylon, le filtre en tissu permanent doit être déposé.

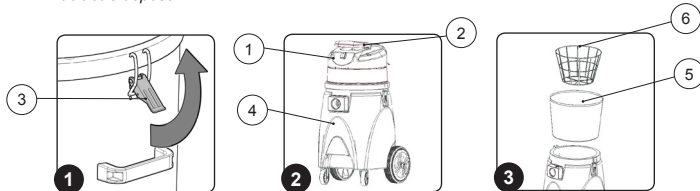

PRÉPARATION DE L'APPAREIL

Avant de commencer à employer la machine, il faut effectuer ce qui suit :

1. Vérifier si les deux interrupteurs généraux (1) sont désactivés, dans le cas contraire les mettre sur « 0 » (fig. 1).
2. Vérifier si la fiche (2) du câble d'alimentation (3) est débranchée de la prise secteur (4), sinon la débrancher (fig. 2).

AVERTISSEMENT : Pour éviter d'endommager le câble d'alimentation, débrancher directement la fiche de la prise secteur sans tirer sur le câble.

3. Déposer la tête d'aspiration (5) au moyen de la poignée située au-dessus de celle-ci ; avant de déposer la tête, desserrer les crochets d'arrêt placés à côté du bidon de ramassage (6) (fig. 3).
4. Vérifier que le filtre à cartouche (8) et le filtre en nylon sont correctement positionnés (Fig. 4).

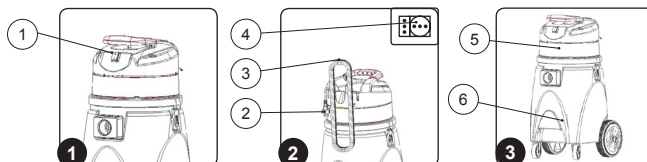

REMARQUE : Pour nettoyer à sec, il est conseillé de vérifier si l'intérieur du bidon de ramassage a bien été vidé et ne contient aucun liquide avant l'emploi.

REMARQUE : En cas d'utilisation des filtres à cartouche ou des sacs de ramassage de poussière au lieu du filtre en tissu, contrôler leur bon positionnement.

5. Remonter la tête d'aspiration (5) sur le bidon de ramassage (6), ne pas oublier de la fixer à celui-ci à l'aide des crochets d'arrêt (7).
6. Avant l'utilisation, il faut contrôler l'état régulier et la sécurité de service de l'appareil avec les équipements de travail, en particulier le câble d'alimentation et le câble de rallonge. Si l'état n'est pas parfait, l'utilisation de l'appareil est interdite.

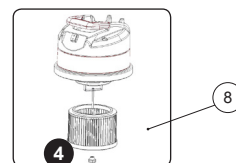

EMPLOI DE LA MACHINE

ASPIRATION D'OBJETS SECS

Pour aspirer des objets secs, agir comme suit :

1. Insérer le tuyau d'aspiration (1) dans la buse d'aspiration (2) du bidon de ramassage ; avant de tirer sur le tuyau d'aspiration, appuyer sur le bouton (3) de déblocage de l'arrêt (fig. 1).
2. Sélectionner le plus approprié au travail à accomplir. Insérer dans le tuyau d'aspiration l'accessoire sélectionné, si nécessaire utiliser aussi les tuyaux de rallonge.
3. Introduire la fiche (4) du câble d'alimentation (5) dans la prise secteur (6) (fig. 2).

⚠ ATTENTION : Ne pas franchir la valeur maximale d'impédance autorisée sur le secteur à l'endroit du branchement électrique (voir les données techniques). En cas de doutes sur l'impédance du secteur à l'endroit du branchement, veuillez contacter votre fournisseur d'électricité.

⚠ PRUDENCE : Ne pas insérer le câble d'alimentation dans la prise de la fiche secteur avec les mains mouillées.

4. Allumer l'appareil en mettant l'interrupteur général (7) sur « I » (fig. 3).
5. Commencer le travail.

ⓘ REMARQUE : Si le type de travail l'exige, activer aussi le deuxième moteur d'aspiration.

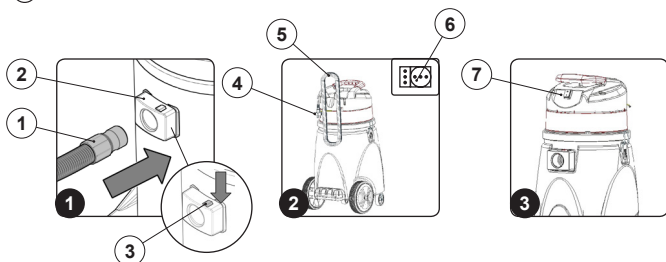

⚠ ATTENTION : Danger d'endommagement ! Si on aspire à sec, ne jamais retirer le filtre en tissu durant l'aspiration. Pour aspirer les poussières fines, il vaut mieux remplacer le filtre en tissu par le filtre à cartouche, qui est plus adapté (composant en option).

En cas de diminution de la puissance d'aspiration ou d'augmentation du bruit de l'appareil durant le travail :

- Éteindre l'appareil en mettant l'interrupteur général (7) en position de repos (fig. 3).
- Débrancher la fiche (4) du câble d'alimentation (5) de la prise secteur (6) (fig. 2).

⚠ AVERTISSEMENT : Pour éviter d'endommager la prise secteur, débrancher la fiche en empoignant directement cette dernière, sans tirer sur le câble d'alimentation.

- Déposer la tête d'aspiration (8) au moyen de la poignée située au-dessus de celle-ci ; avant de déposer la tête, desserrer les crochets d'arrêt (9) placés à côté du bidon de ramassage (10) (fig. 4).
- Déposer depuis l'intérieur du bidon le filtre en nylon (11) (fig. 5), secouer et nettoyer le filtre en nylon.

ⓘ REMARQUE : Si la surface du filtre est extrêmement sale, il est conseillé de brosser le filtre avec une brosse douce pour le nettoyer à fond.

- Vider le bidon de ramassage.

♻ REMARQUE : Le lieu destiné à exécuter cette tâche doit être conforme aux normes en vigueur concernant le respect de l'environnement.

- Répéter les opérations dans le sens inverse pour retourner au travail.

ⓘ REMARQUE : Si les opérations précédentes n'ont pas permis de résoudre le problème de faible aspiration, éteindre l'appareil et éliminer ce qui bouche le tuyau d'aspiration ou l'accessoire utilisé.

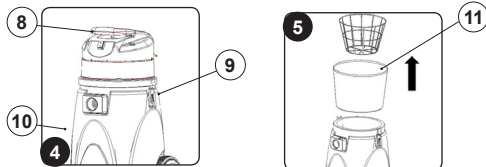

VIDANGE DU BIDON DE RAMASSAGE

À la fin du travail et avant tout type d'entretien, exécuter les opérations suivantes :

1. Mettre l'appareil dans l'endroit destiné à la vidange du bidon de ramassage.

♻ REMARQUE : Le local destiné à cette opération doit être conforme à la réglementation en vigueur en matière de respect de l'environnement.

⚠ PRUDENCE : Ces opérations doivent être réalisées en utilisant des gants pour protéger les mains.

2. Éteindre l'appareil en mettant les interrupteurs généraux (1) sur « 0 » (fig. 1).
3. Débrancher la fiche (2) du câble d'alimentation (3) de la prise secteur (4) (fig. 2).

⚠ AVERTISSEMENT : Pour éviter d'endommager le câble d'alimentation, débrancher directement la fiche de la prise secteur sans tirer sur le câble.

4. Déposer la tête d'aspiration (5) au moyen de la poignée située au-dessus de celle-ci ; avant de déposer la tête, desserrer les crochets d'arrêt (6) placés à côté du bidon de ramassage (7) (fig. 3) et la poser au sol.
5. Enlevez le panier en métal et le filtre en nylon.

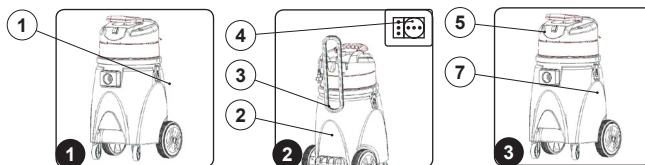

6. Vider le bidon de ramassage.

ⓘ REMARQUE : Le cas échéant, extraire de l'intérieur du bidon de ramassage le filtre en nylon avant de vidanger l'appareil.

7. Remontez tout en effectuant les opérations inverse.

À LA FIN DU TRAVAIL

À la fin du travail et avant tout type d'entretien, exécuter les opérations suivantes :

1. Mettre l'appareil dans le lieu destiné à l'entretien et effectuer toutes les procédures énumérées au chapitre « ENTRETIEN ».
2. Mettre l'appareil dans le lieu destiné à son repos.
3. Suivre les étapes pour mettre en sécurité l'appareil (lire le paragraphe « MISE EN SÉCURITÉ DE L'APPAREIL »).

⚠ ATTENTION : Stationner l'appareil en lieu fermé, sur une surface plane. Ne pas placer d'objets pouvant l'endommager à proximité ou s'endommager à son contact.

ENTRETIEN

Le bon nettoyage du groupe d'aspiration garantit une meilleure efficacité de l'appareil et un meilleur rendement pendant le travail ; pour réaliser l'entretien, agir comme suit :

1. Suivre les étapes pour mettre en sécurité l'appareil (lire le paragraphe « MISE EN SÉCURITÉ DE L'APPAREIL »).
2. Déposer la tête d'aspiration (1) au moyen de la poignée située au-dessus de celle-ci ; avant de déposer la tête, desserrer les crochets d'arrêt (2) placés à côté du bidon de ramassage (3) (fig. 1). Poser la tête d'aspiration doucement sur le sol.
3. Retirer le filtre à cartouche (3) (Fig.2) et le nettoyer sous l'eau du robinet. Une fois sec, réinstaller le filtre Pour AVAC12, dévisser le dispositif de retenue (6) et retirer le filtre comme indiqué dans (Fig.3)

ⓘ REMARQUE : Si la surface du filtre est extrêmement sale, il est conseillé de brosser le filtre avec une brosse douce pour le nettoyer à fond ; au besoin, le laver dans l'eau.

⚠ ATTENTION : Vérifier l'état d'usure du filtre éponge ; si la surface de filtrage est bouchée ou endommagée, remplacer le filtre.

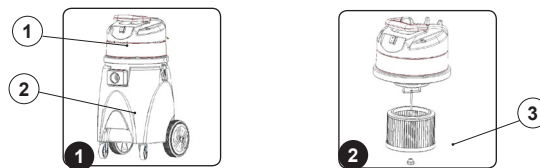

ⓘ REMARQUE : Si la surface du filtre est extrêmement sale, il est conseillé de brosser le filtre avec une brosse douce pour le nettoyer à fond ; au besoin, le laver dans l'eau.

⚠ ATTENTION : Vérifier l'état d'usure du filtre en tissu ; si la surface de filtrage est bouchée ou endommagée, remplacer le filtre.

4. Avec un chiffon humide, nettoyer l'intérieur du bidon de ramassage.
5. Remonter la tête d'aspiration (1) sur le bidon de ramassage (3), ne pas oublier de la fixer à celui-ci à l'aide des crochets d'arrêt (2).
6. Débrancher le tuyau d'aspiration (7) de la buse d'aspiration (8) du bidon de ramassage ; avant de tirer sur le tuyau d'aspiration, appuyer sur le bouton (9) de déblocage de l'arrêt (fig. 5).
7. Nettoyer l'intérieur du tuyau d'aspiration avec un jet d'air comprimé ; si nécessaire, retirer les éventuelles obstructions.
8. Débrancher l'accessoire utilisé pour le nettoyage.
9. Nettoyer l'intérieur de la chambre d'aspiration de l'accessoire avec un jet d'air comprimé ; si nécessaire, retirer les éventuelles obstructions.

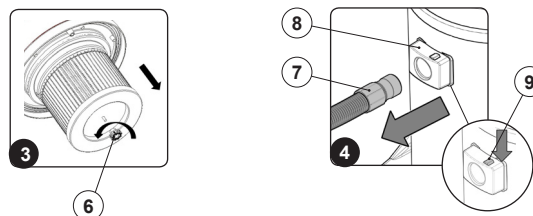

RÉSOLUTION PANNES

Ce chapitre décrit les problèmes les plus courants liés à l'utilisation de l'appareil. Dans le cas où les informations suivantes ne permettraient pas de résoudre les problèmes, contacter le service après-vente le plus proche.

PROBLÈME	CAUSE POSSIBLE	SOLUTION
L'APPAREIL NE S'ALLUME PAS	L'interrupteur général n'est pas activé.	Appuyer sur l'interrupteur général.
	La fiche du câble d'alimentation de l'appareil n'est pas correctement montée sur la prise secteur.	Brancher la fiche du câble d'alimentation de l'appareil sur la prise secteur.
	Les spécifications électroniques de l'appareil ne correspondent pas aux spécifications électroniques du réseau d'alimentation.	Contrôler si les données techniques figurant sur la plaque signalétique de l'appareil correspondent aux données du réseau d'alimentation.
	Le câble d'alimentation est endommagé.	Contactez immédiatement un technicien spécialisé.
L'ASPIRATION INSUFFISANTE - PRODUCTION EXCESSIVE DE POUSSIÈRE	Le tuyau d'aspiration n'est pas bien branché sur l'embout du bidon de ramassage.	Brancher le tuyau d'aspiration de manière correcte sur l'embout du bidon de ramassage.
	Le tuyau d'aspiration n'est pas correctement branché au tuyau de rallonge.	Brancher le tuyau d'aspiration de manière correcte sur le tuyau de rallonge.
	Le tuyau de rallonge n'est pas correctement branché à l'accessoire d'aspiration utilisé.	Brancher correctement le tuyau de rallonge à l'accessoire d'aspiration utilisé.
	Il y a des impuretés qui bouchent le circuit d'aspiration (tuyau d'aspiration ; tuyau de rallonge ; accessoire d'aspiration).	Enlever les impuretés présentes dans le circuit d'aspiration.
	Il y a des impuretés qui bouchent les filtres d'aspiration.	Enlever les impuretés des filtres d'aspiration.

ÉLIMINATION

Procéder à la mise au rebut de l'appareil auprès d'un démolisseur ou d'un centre de collecte agréé.

Avant de mettre l'appareil au rebut, il convient d'enlever et de séparer les matériaux suivants et de les envoyer au centre de tri sélectif, conformément à la réglementation en vigueur en matière d'hygiène environnementale :

- Parties électriques et électroniques*
- Parties en plastique (réservoirs et guidon)
- Parties métalliques (leviers et châssis)

(*) En particulier, pour la mise au rebut des pièces électriques et électroniques, s'adresser au distributeur.

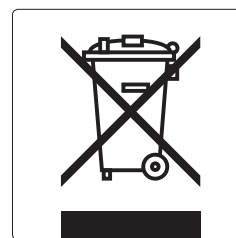

TECHNICAL DATA	U.M	AVAC12
Caractéristiques électriques du moteur (Fréquence tension)	V Hz	120 50-60
Nombre de moteurs d'aspiration		1
Puissance totale (nominale)	W	1200
Type de moteur		Double stage
Débit d'air maximum	CFM m³/h	131 224
Vide maximum	inH ₂ O kPa	88.4 22
Capacité utile du bidon de ramassage	GAL L	12 46
Matériau du bidon de ramassage et de la chambre d'aspiration		Polyéthylène
Longueur de câble d'alimentation	FT M	50 15
Poids	LB Kg	30.2 13,7
Dimensions de la machine (lpxh)	IN CM	18x18x35.2 46X46X91
Niveau de pression acoustique (ISO 11201)	dB(A)	70
Protection des cotes	IP	X4
Longueur de tube Flex	FT M	25 7,5
Diamètre de tube	IN MM	1.5 40

ÍNDICE	20
ADVERTENCIAS DE SEGURIDAD PARA ASPIRADOR SÓLIDOS	20
NIVELES DE PELIGRO	20
CONEXIÓN A LA RED ELÉCTRICA	21
USO - EMPLEO	21
TRANSPORTE	23
MANTENIMIENTO	23
ACCESORIOS Y PIEZAS DE REPUESTO	24
CABLES DE PROLONGACIÓN	24
LONGITUD DEL CABLE	24
ASPIRADOR EN SECO	24
SIMBOLOGÍA UTILIZADA EN EL MANUAL	25
OBJETIVO Y CONTENIDO DEL MANUAL	25
DESTINATARIOS	25
CONSERVACIÓN DEL MANUAL DE USO Y MANTENIMIENTO	25
RECEPCIÓN DE LA MÁQUINA	25
ADVERTENCIA PREVIA	25
DATOS DE IDENTIFICACIÓN	25
DESCRIPCIÓN TÉCNICA	25
USO INDICADO - USO PREVISTO	25
SEGURIDAD	25
PLACA DE LA MATRÍCULA	25
SIMBOLOGÍA UTILIZADA EN LA MÁQUINA	25
PREPARACIÓN DE LA MÁQUINA	25
PREPARACIÓN DE LA MÁQUINA	25
DESEMBALAJE DE LA MÁQUINA	25
TRANSPORTE DE LA MÁQUINA	26
CONDICIONES DE SEGURIDAD DE LA MÁQUINA	26
PREPARACIÓN PARA EL TRABAJO	26
INTRODUCCIÓN DEL FILTRO DE CARTUCHO	26
INTRODUCCIÓN DE LA BOLSA-FILTRO DE NYLON	26
PREPARACIÓN DE LA MÁQUINA	26
USO	27
ASPIRACIÓN DE OBJETOS SECOS	27
VACIADO DE LA CUBA DE RECOGIDA	27
AL FINALIZAR EL TRABAJO	27
MANTENIMIENTO	27
RESOLUCIÓN DE AVERÍAS	28
DATOS TÉCNICOS	28
ELIMINACIÓN	28
GARANTÍA LIMITADA	39

ADVERTENCIAS DE SEGURIDAD PARA ASPIRADOR SÓLIDOS



Antes de utilizar la máquina por primera vez, leer y seguir estas advertencias de seguridad. Conservar las presentes advertencias de seguridad para consultarlas en otro momento y para entregarlas a los propietarios siguientes.

- Antes de la puesta en funcionamiento, leer el manual de uso de la máquina.
- Las placas de advertencia en la máquina suministran indicaciones importantes para un uso seguro.
- Respetar siempre tanto las indicaciones citadas en las instrucciones, como las normas vigentes en materia de seguridad-de prevención de accidentes.
- Mantener las películas de embalaje fuera del alcance de los niños. ¡Peligro de asfixia!

NIVELES DE PELIGRO



PELIGRO: Indica un peligro inminente que determina lesiones graves o la muerte.



ADVERTENCIA: Indica una situación peligrosa probable que podría determinar lesiones graves o la muerte.



PRUDENCIA: Indica una situación peligrosa probable que podría causar lesiones leves.



ATENCIÓN: Indica una situación peligrosa probable que podría determinar daños a las cosas.

CONEXIÓN A LA RED ELÉCTRICA

PELIGRO:

- Para reducir el riesgo de incendio, choque eléctrico o lesiones, leer y respetar todas las instrucciones sobre la seguridad y las indicaciones de atención antes de usar. Este aspirador de polvo ha sido diseñado para trabajar de modo seguro cuando se lo utiliza para las funciones de limpieza que se especifican. En caso de dañarse los componentes eléctricos o mecánicos, el aspirador de polvo y/o el accesorio debe ser reparado por un centro de asistencia competente o por el fabricante antes de usar, para evitar posteriores daños o lesiones físicas al usuario del mismo.
- Antes de conectar la máquina a la toma de corriente, verificar que los datos técnicos indicados en la placa correspondan a los de la red de alimentación. Se debe alimentar la máquina exclusivamente con una corriente alterna y con una tensión igual a la que figura en la placa matrícula.
- La toma para el cable de alimentación debe estar equipada con una puesta a tierra reglamentaria.
- Antes de cada uso, controlar eventuales daños en la línea de conexión y en la clavija de alimentación. Si la línea está dañada, contactar de inmediato con un técnico especializado para restablecer el funcionamiento correcto.
- Conectar la máquina solo a una conexión eléctrica instalada por un montador eléctrico en conformidad con la norma IEC 60364-1.
- Nunca tocar la clavija de alimentación con las manos mojadas.
- Prestar atención a que el cable de conexión a la red o el cable de prolongación no se dañen al pasarlos por encima, aplastarlos, tirar de los mismos, etc. Proteger el cable del calor y del contacto con aceites o aristas cortantes.
- Asegurarse periódicamente de que el cable de conexión a la red no esté dañado, por ejemplo, debido a la formación de grietas o envejecimiento. Si el cable está dañado, debe ser sustituido por un técnico especializado de TMB SRL o por un técnico que tenga una cualificación similar, antes de volver a utilizar la máquina.
- La protección contra las salpicaduras de agua y la resistencia mecánica debe garantizarse incluso después de la eventual sustitución de empalmes del cable de conexión a la red o del cable de prolongación.
- No limpiar la máquina con tubo flexible o un chorro de agua de alta presión (riesgo de cortocircuito u otros fallos de tipo eléctrico).

ATENCIÓN:

- El transitorio de activación determina una disminución temporal de tensión.
- En condiciones de red desfavorables, los demás equipos pueden dañarse.
- Dichos daños se prevén si la impedancia de red es inferior a $0,15\Omega$.

USO - EMPLEO

PELIGRO:

- Se prohíbe el uso si el cable o la clavija están dañados. Para desconectar de la toma eléctrica, aferrar la clavija y no el cable. No manipular la clavija ni el aspirador de polvo con las manos mojadas. Desactivar todos los mandos antes de desconectarlo de la toma eléctrica.
- No tirar del cable ni transportar la máquina tirando de él, no usar el cable como asa, no cerrar una puerta sobre el cable ni exponerlo a bordes o aristas afiladas. No pasar el aspirador de polvo sobre el cable. Mantener el cable alejado de superficies calientes.
- Prestar mayor atención cuando se limpian las escaleras.
- La máquina no se debe usar ni dejar a la intemperie en caso de humedad, ni exponerla directamente a la lluvia.
- La temperatura de almacenamiento debe estar comprendida entre los -13°F y los $+131^{\circ}\text{F}$.
- Condiciones de uso: temperatura ambiente comprendida entre 32°F y 104°F con humedad relativa entre 30 y 95%. El aspirador se ha desarrollado solo para la limpieza en seco y no debe utilizarse o conservarse al aire libre en condiciones de humedad.

- Antes del uso, asegurarse del perfecto estado y del funcionamiento seguro de la máquina y de los accesorios de trabajo, en especial, controlar el cable de prolongación. En caso de que el estado no sea bueno, desconectar de inmediato la clavija de alimentación de la toma de red; la máquina no debe utilizarse.
- En caso de uso de la máquina en ambientes en riesgo (por ejemplo, estaciones de servicio), deben respetarse las respectivas normas de seguridad. Se prohíbe el uso de la máquina en lugares con peligro de explosión.
- Determinadas sustancias pueden originar junto con el aire de aspiración vapores y mezclas explosivas.
- No aspirar, en ningún caso, las siguientes sustancias:
 - ◆ Gases explosivos o inflamables, líquidos y polvo (polvos reactivos).
 - ◆ Polvo de metales reactivos (por ejemplo, aluminio, magnesio, cinc), junto con detergentes alcalinos y ácidos fuertes.
 - ◆ Ácidos y soluciones alcalinas en estado puro.
 - ◆ Soluciones orgánicas (por ejemplo, gasolina, diluyentes para pinturas, acetonas o gasóleo).



ADVERTENCIA:

- Mantener el cabello, las prendas sueltas, los dedos y todo el cuerpo lejos de aberturas o piezas móviles. No introducir objetos en las aberturas ni usar la máquina con la abertura bloqueada. Mantener las aberturas limpias de polvo, pelusas, pelos y cualquier otro elemento que pueda reducir el caudal de aire.
- Esta máquina no es apta para aspirar polvo peligroso.
- Se prohíbe su uso para aspirar líquidos inflamables o combustibles como gasolina, como así también en zonas donde puede haber estos líquidos.
- No recoger nada que se esté quemando o despidiendo humo, como cigarrillos, cerillas o cenizas incandescentes.
- **La máquina puede ser utilizada por niños menores de 8 años y por personas con capacidades físicas, sensoriales o mentales reducidas, o sin la experiencia o el conocimiento necesario, con la condición de que sean supervisados o que hayan recibido instrucciones con respecto al uso seguro de la misma y a la comprensión de los peligros inherentes al mismo. Los niños no deben jugar con la máquina. La limpieza y el mantenimiento destinados a ser realizados por el usuario no deben ser realizados por niños sin supervisión.**
- Los niños deben ser vigilados para asegurarse de que no jueguen con la máquina.
- Los niños no deben limpiar ni manipular el aparato sin supervisión.
- La máquina está destinada a ser utilizada únicamente en ambientes cerrados.
- Vigilar siempre la máquina cuando está conectada a la toma de corriente. Desconectarla de la toma cuando no se la utiliza y antes del mantenimiento.
- No aspirar objetos encendidos o ardientes.
- Está prohibido aspirar con esta máquina personas y animales.
- En caso de bajas temperaturas, las máquinas deben utilizarse al aire libre.



PRUDENCIA:

- Evite que el aparato opere a una distancia cercana a cualquier órgano delicado como orejas, boca, ojos, etc.
- No use el aparato en ausencia de filtros. La aspiradora seca debe tener el filtro de bolsa siempre montado en el aparato.
- El dispositivo solo debe almacenarse en entornos cerrados.
- Si la aspiradora no funciona correctamente o se cae, daña, se deja al aire libre o se cae al agua, devuélvala a un centro de servicio o distribuidor.

- Utilice siempre el aparato de acuerdo con el uso previsto, teniendo en cuenta las condiciones locales y prestando atención durante el trabajo a la presencia de terceros, especialmente niños.
- Nunca deje el aparato desatendido hasta que se apague y desconecte el enchufe de la toma de corriente.
- Trabajar en el aparato siempre con guantes de protección adecuados.
- El aparato solo debe ser utilizado por personas instruidas en su uso o que hayan demostrado poder utilizar el aparato y se les indique expresamente que lo utilicen.
- No coloque contenedores de líquido en el aparato.
- Use extintores de incendios en caso de incendio. No uses agua
- Apague inmediatamente el aparato en caso de derrame de espuma o líquido.
- **LA MÁQUINA SE DISEÑA PARA ASPIRAR SOLAMENTE EL MATERIAL SECO, POLVO SECO NO UTILIZA PARA ASPIRAR LOS LÍQUIDOS O EL POLVO HÚMEDO.**
- **PARA DESCONECTAR EL ENCHUFE, NO TIRE DEL CABLE, NO TOQUE EL CABLE CON LAS MANOS MOJADAS**

TRANSPORTE



ADVERTENCIA:

- Antes del transporte, cerrar todos los ganchos de bloqueo del cabezal de aspiración.
- No voltear la máquina si hay líquido en la cuba de recogida de la suciedad.
- Durante el transporte de la máquina, el motor debe estar apagado; además, asegurarse de que la máquina se encuentre en posición estable y segura.

MANTENIMIENTO



PELIGRO:

- Antes de limpiar y llevar a cabo el mantenimiento de la máquina y antes de sustituir eventuales componentes, apagar la máquina y desconectar la clavija de alimentación de la toma de red.
- Las reparaciones se deben realizar solamente en los centros de asistencia autorizados o por personal experto en este sector y que estén familiarizados con todas las normas de seguridad vigentes en materia.
- Respetar el control de seguridad según las disposiciones locales para máquinas de uso comercial.

ACCESORIOS Y PIEZAS DE REPUESTO



PRUDENCIA:

Utilizar exclusivamente accesorios y piezas de repuesto autorizadas por el fabricante. Los accesorios y las piezas de repuesto originales garantizan que la máquina pueda utilizarse de manera segura y sin fallos de funcionamiento.

CABLES DE PROLONGACIÓN



PRUDENCIA:

LONGITUD DEL CABLE	SECCIÓN DEL CABLE	
	<16A	<25A
Hasta 20 m	1,5 mm ²	2,5 mm ²
De 20 m a 50 m	2,5 mm ²	4,0 mm ²

Utilizar como cables de prolongación únicamente los materiales indicados explícitamente por el fabricante (contactar con el revendedor autorizado) o modelos de calidad superior. Al utilizar un cable de prolongación, observar la sección mínima del mismo.

ASPIRADOR EN SECO



PELIGRO:

La máquina se ha desarrollado solo para aspirar cuerpos sólidos secos; no debe utilizarse para otras finalidades.



ADVERTENCIA:

La máquina no es apta para aspirar polvos dañinos para la salud.

Las descripciones contenidas en esta publicación no se consideran vinculantes. Por tanto, la empresa se reserva el derecho de aportar en cualquier momento las eventuales modificaciones en órganos, detalles, suministros de accesorios, que considere conveniente para una mejora o debido a cualquier exigencia de carácter constructivo o comercial. La reproducción, incluso parcial, de los textos y de los diseños contenidos en esta publicación está prohibida por la ley.

La empresa se reserva el derecho de aportar modificaciones de carácter técnico y/o de equipamiento. Las imágenes utilizadas son de simple referencia, y no están vinculadas al diseño y/o al equipamiento.

SIMBOLOGÍA UTILIZADA EN EL MANUAL



Símbolo del libro abierto con la *i*:
Indica que se deben consultar las instrucciones de uso.



Símbolo de libro abierto:
Indica al operador que debe leer el manual de uso antes de utilizar la máquina.



Símbolo de lugar cubierto:
Los procedimientos precedidos del siguiente símbolo deben ser realizados rigurosamente en un lugar cubierto y seco.



Símbolo de información:
Indica al operador la presencia de información adicional para mejorar el uso de la máquina.



Símbolo de advertencia:
Leer atentamente las secciones precedidas por este símbolo respetando estrictamente lo indicado, para la seguridad del operador y de la máquina.



Símbolo de obligación utilización de guantes de protección:
Indica al operador que debe utilizar siempre guantes de protección para evitar lesiones graves en las manos provocadas por objetos cortantes.



Símbolo de reciclaje:
Indica al operador que realice las operaciones según las normativas ambientales vigentes en el lugar donde se utiliza la máquina.



Símbolo de eliminación:
Leer atentamente las secciones precedidas por este símbolo para la eliminación de la máquina.

OBJETIVO Y CONTENIDO DEL MANUAL

Este manual tiene el objetivo de suministrar al cliente toda la información necesaria para utilizar la máquina de la manera más adecuada, autónoma y segura posible. El mismo contiene información acerca de los aspectos técnicos, la seguridad, el funcionamiento, el período de inactividad de la máquina, el mantenimiento, las piezas de repuesto y el desguace. Antes de efectuar cualquier operación en la máquina, los operadores y los técnicos cualificados deben leer atentamente las instrucciones contenidas en el presente manual. En caso de dudas sobre la interpretación correcta de las instrucciones, solicitar al centro de asistencia más cercano las aclaraciones necesarias.

DESTINATARIOS

Este manual está dirigido tanto al operador como a los técnicos cualificados encargados del mantenimiento de la máquina. Los operadores no deben realizar las operaciones reservadas a los técnicos cualificados. La empresa productora no responderá por daños derivados de la inobservancia de esta prohibición.

CONSERVACIÓN DEL MANUAL DE USO Y MANTENIMIENTO

El Manual de Uso y Mantenimiento debe conservarse en un lugar cercano a la máquina, dentro del sobre correspondiente, protegido de líquidos y de todo lo que puede afectar su legibilidad.

RECEPCIÓN DE LA MÁQUINA

En el momento de la recepción de la máquina, es indispensable asegurarse inmediatamente de haber recibido todo el material indicado en los documentos de expedición y, además, de que la máquina no haya sufrido daños durante el transporte. En la afirmativa, hágase constatar por el transportista el daño sufrido, avisando al mismo tiempo nuestro departamento de asistencia clientes. Sólo actuando tempestivamente será posible obtener el material que falta y la indemnización del daño.

ADVERTENCIA PREVIA

Todas las máquinas pueden funcionar bien y trabajar provechosamente tan solo con usarlas correctamente y manteniendo su plena eficiencia, que se obtiene siguiendo el mantenimiento descrito en la documentación anexa. Por lo tanto, solicitamos que se lea cuidadosamente este manual de instrucciones y volver a leerlo cada vez que durante el empleo de la máquina ocurriese dificultades. En caso de necesidad, recordamos que nuestro servicio de asistencia, que está organizado en colaboración con nuestros concesionarios, queda siempre a disposición para eventuales consejos o intervenciones directas.

DATOS DE IDENTIFICACIÓN

Para la asistencia técnica o para solicitar partes de recambio, citar siempre el modelo, la versión y el número de matrícula que se encuentra en la correspondiente placa de matrícula.

DESCRIPCIÓN TÉCNICA

Los aparatos de la línea son aspiradores que, utilizando el vacío creado dentro del tambor de recogida del ventilador accionado por los motores eléctricos, son capaces de aspirar polvo y cuerpos sólidos secos, por medio de los accesorios en contacto con el Superficie del suelo y mobiliario. El tubo de aspiración canaliza el aire con polvo y residuos sólidos que se retienen y recogen a través de los filtros dentro del tambor colector. El aparato sólo debe utilizarse para este fin.

USO INDICADO - USO PREVISTO

Esta máquina fue concebida y fabricada para la limpieza (aspiración de cuerpos sólidos secos) de pavimentos lisos y compactos, en ambientes tanto comerciales como civiles e industriales y en condiciones de seguridad comprobada por parte de un operador cualificado.



ATENCIÓN: La máquina no es apta para usar bajo la lluvia o chorros de agua.



SE PROHÍBE utilizar la máquina en ambientes con atmósfera explosiva para recoger polvos peligrosos o líquidos inflamables. Además, no es apta para transportar cosas o personas.

SEGURIDAD

Para evitar accidentes, la colaboración del operador es esencial. Ningún programa de prevención de accidentes puede ser eficaz sin la plena colaboración de la persona directamente responsable del funcionamiento de la máquina. La mayor parte de los accidentes que ocurren en una empresa, en el trabajo o en las transferencias, se deben al incumplimiento de las reglas de prudencia más elementales. Un operador atento y prudente es la mejor garantía contra los accidentes y resulta indispensable para completar cualquier programa de prevención.

PLACA DE LA MATRÍCULA

La placa matrícula se encuentra en la parte trasera del aspirador de polvo y contiene las características generales de la máquina, especialmente su número de serie. El número de serie es una información muy importante que se debe comunicar en cualquier pedido de asistencia o compra de piezas de repuesto.

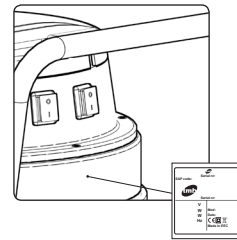

SIMBOLOGÍA UTILIZADA EN LA MÁQUINA



Símbolo de interruptor general:

Se utiliza en la parte trasera de la máquina para indicar el interruptor general.

PREPARACIÓN DE LA MÁQUINA

PREPARACIÓN DE LA MÁQUINA

La máquina se entrega en un embalaje específico, los elementos del mismo (bolsas de plástico, grapas etc.) siendo una posible fuente de peligro, no deben permanecer al alcance de los niños, de personas incapaces etc.

El peso total de la máquina con el embalaje es de 28 kg.

Las dimensiones del embalaje son las siguientes:

A	21.65 IN
B	26.38 IN
C	40.95 IN

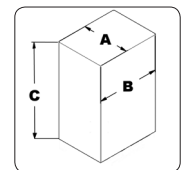

DESEMBLAJE DE LA MÁQUINA

El procedimiento para retirar la máquina del embalaje es el siguiente:

1. Abrir el cartón exterior.
2. Quitar los accesorios que se encuentran en el interior del cartón y apoyarlos delicadamente al suelo.
3. Quitar el cartón que sujeta el cabezal de aspiración.
4. Extraer la máquina del cartón utilizando la manilla correspondiente, prestando atención a no dañarla durante este procedimiento.
5. Extraer la máquina del saco de protección utilizando la manilla correspondiente, prestando atención a no dañarla durante este procedimiento.



NOTA: se recomienda conservar todos los materiales del embalaje para un posible transporte de la máquina.



PRUDENCIA: Se recomienda utilizar siempre guantes de protección para evitar lesiones graves en las manos.

TRANSPORTE DE LA MÁQUINA

El procedimiento para transportar la máquina en condiciones de seguridad es el siguiente:

1. Seguir las fases para poner la máquina en condiciones de seguridad (leer el apartado "CONDICIONES DE SEGURIDAD DE LA MÁQUINA").
2. Retirar el tubo de aspiración (1) de la boca de aspiración (2) presente en la cuba de recogida; antes de tirar del tubo de aspiración, presionar el pulsador (3) que desbloquea los ganchos de retención (Fig. 1).
3. Introducir la máquina en el saco de protección prestando atención a no dañarlos durante este procedimiento.
4. Introducir la máquina en la caja prestando atención a no dañarlas durante este procedimiento. Ubicar en el fondo de la caja la sujeción de las ruedas de la máquina, posicionar alrededor de la cuba de recogida las sujeciones para evitar provocar daños durante el transporte.
5. Introducir en la caja el soporte de los accesorios y el sujetador del cabezal.
6. Posicionar los accesorios dentro de la caja.
7. Cerrar la caja.

i **NOTA:** Para el transporte en vehículos, asegurar la máquina según las directivas en vigor para que no se pueda deslizar ni volcar.

PRUDENCIA: Se recomienda utilizar siempre guantes de protección para evitar lesiones graves en las manos.

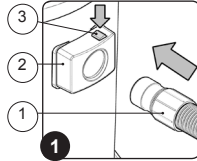

CONDICIONES DE SEGURIDAD DE LA MÁQUINA

Para poner la máquina en condiciones de seguridad y así poder realizar operaciones de modo seguro, proceder del siguiente modo:

1. Controlar que ambos interruptores generales (1) estén desactivados y en caso contrario colocarlos en la posición "0" (Fig. 1).
2. Controlar que la clavija (2) que se encuentra en el cable de alimentación (3) esté desconectada de la toma (4) de la red de alimentación y en caso contrario, desconectarla (Fig. 2).
3. Enrollar el cable de alimentación debajo de la manilla de elevación de la máquina.

PRUDENCIA: Se sugiere manipular el cable de alimentación con las manos secas para evitar graves lesiones.

PRUDENCIA: Para evitar daños en el cable de alimentación, desconectar la clavija de la toma de red, tirando directamente de la clavija y no del cable.

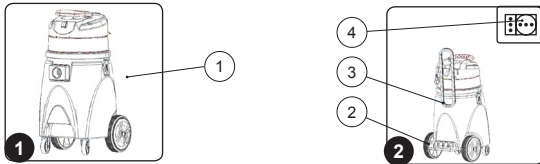

INTRODUCCIÓN DEL FILTRO DE CARTUCHO

Para introducir el filtro de cartucho en la parte inferior del cabezal de aspiración, efectuar el siguiente procedimiento:

1. Seguir las fases para poner la máquina en condiciones de seguridad (leer el apartado "CONDICIONES DE SEGURIDAD DE LA MÁQUINA").
2. Aflojar los ganchos que sujetan el cabezal de aspiración (3) ubicados al lado de la cuba de recogida (4) (Fig. 1) y desmontarlo (1) manipulando la manilla (2) que se encuentra encima del mismo (Fig. 2).
3. Apoyar delicadamente el cabezal de aspiración sobre el pavimento.
4. Introducir el filtro de cartucho (6) y fijelo con la perilla redonda (7) (Fig. 3).
5. Montar el cabezal de aspiración (1) sobre la cuba de recogida (4) y fijarlo cerrando los ganchos de retención (3).

i **NOTA:** Si se utiliza el filtro de cartucho (6), se debe retirar el filtro de tela permanente.

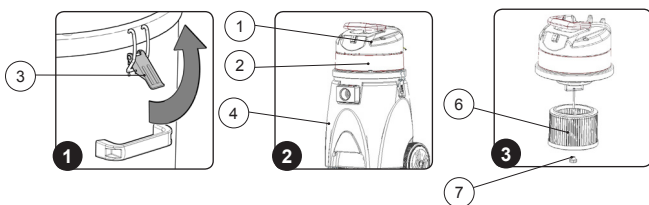

INTRODUCCIÓN DE LA BOLSA-FILTRO DE NYLON

Para introducir el filtro de cartucho en la parte inferior del cabezal de aspiración, efectuar el siguiente procedimiento:

1. Seguir las fases para poner la máquina en condiciones de seguridad (leer el apartado "CONDICIONES DE SEGURIDAD DE LA MÁQUINA").
2. Aflojar los ganchos que sujetan el cabezal de aspiración (3) ubicados al lado de la cuba de recogida (4) (Fig. 1) y desmontarlo (1) manipulando la manilla (2) que se encuentra encima del mismo (Fig. 2).
3. Apoyar delicadamente el cabezal de aspiración sobre el pavimento.
4. Colocar la bolsa-filtro de nylon (5) dentro de la cuba de recogida y hacer que se adhiera al perímetro de la boca de la cuba (Fig. 3) para fijarlo. Inserte la canasta metálica para mantener el filtro de nylon tenso.
5. Montar el cabezal de aspiración (1) sobre la cuba de recogida (4) y fijarlo cerrando los ganchos de retención (3).

i **NOTA:** Si se utiliza la bolsa-filtro de nylon, se debe retirar el filtro de tela permanente.

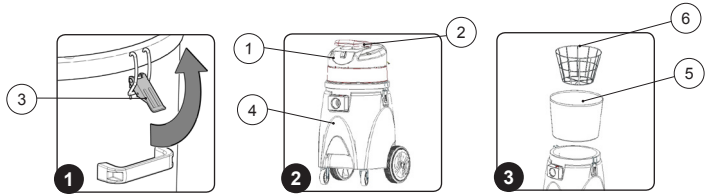

PREPARACIÓN DE LA MÁQUINA

Antes de comenzar el trabajo respetar los pasos siguientes:

1. Controlar que ambos interruptores generales (1) estén desactivados y en caso contrario colocarlos en la posición "0" (Fig. 1).
2. Controlar que la clavija (2) que se encuentra en el cable de alimentación (3) esté desconectada de la toma (4) de la red de alimentación y en caso contrario, desconectarla (Fig. 2).

ADVERTENCIA: Para evitar daños en el cable de alimentación, desconectar la clavija de la toma de red, tirando directamente de la clavija y no del cable.

3. Aflojar los ganchos que sujetan el cabezal de aspiración ubicados al lado de la cuba de recogida (6) (Fig. 3) y desmontarlo (5) manipulando la manilla que se encuentra encima del mismo.
4. Comprobar que el filtro del cartucho (8) y el filtro de nylon estén correctamente colocados (Fig. 4).

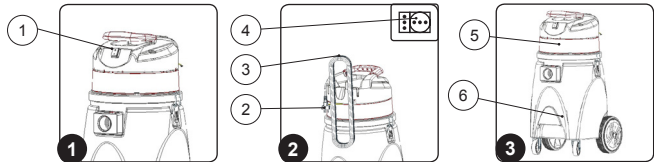

i **NOTA:** Para el uso en seco, se aconseja verificar que el interior de la cuba de recogida no contenga ningún tipo de líquido, antes del uso.

i **NOTA:** Si se utilizan filtros de cartucho o bolsas para recoger polvo en lugar del filtro de tela, controlar su posicionamiento correcto.

5. Montar el cabezal de aspiración (5) sobre la cuba de recogida (6) y fijarlo a la misma cerrando los ganchos de retención (7).
6. Antes de usar se debe controlar el estado y la seguridad de servicio de la máquina con las herramientas de trabajo, en especial del cable de alimentación y del cable de alargue. Si la máquina no se encuentra en perfecto estado, se prohíbe su uso.

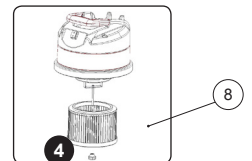

ASPIRACIÓN DE OBJETOS SECOS

Para aspirar objetos secos efectuar el siguiente procedimiento:

1. Introducir el tubo de aspiración (1) desde la boca de aspiración (2) presente en la cuba de recogida; antes de tirar del tubo de aspiración, presionar el pulsador (3) que desbloquea los ganchos de retención (Fig. 1).
2. Seleccionar el accesorio más adecuado para el trabajo que debe realizarse. Introducir el accesorio seleccionado en el tubo de aspiración y si es necesario utilizar también tubos de prolongación.
3. Enchufar la clavija (4) del cable de alimentación (5) en la toma (6) de la red de alimentación (Fig.2).

⚠ ATENCIÓN: No superar el valor máximo de impedancia de red permitido para el punto de conexión eléctrica (véase Datos técnicos). En caso de dudas con respecto a la impedancia de red en el punto de conexión, se ruega contactar con la empresa proveedora de energía eléctrica.

⚠ PRUDENCIA: No conectar el cable de alimentación en la toma de la clavija de red con las manos mojadas.

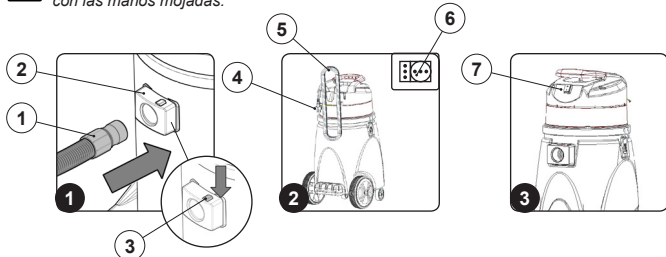

4. Encender la máquina, colocando el interruptor general (7) en la posición "I" (Fig. 3).
5. Comenzar el trabajo.

(i) NOTA: Si el tipo de trabajo lo requiere, activar también el segundo motor aspiración.

⚠ ATENCIÓN: ¡Peligro de daño! Si se aspira en seco no retirar, en ningún caso, el filtro de tela durante la aspiración. Para la aspiración de polvo fino, sustituir el filtro de tela con el filtro de cartucho más adecuado (componente opcional).

Si durante el trabajo se observa que la potencia de aspiración es reducida o el ruido de la máquina aumenta:

- Apagar la máquina, colocando el interruptor general (7) en la posición de reposo (Fig. 3).
- Desconectar la clavija (4) del cable de alimentación (5) de la toma (6) de la red de alimentación (Fig.2).

⚠ ADVERTENCIA: Para evitar daños en la toma de red, desconectar la clavija de la misma, tirando directamente de la clavija y no del cable de alimentación.

- Aflojar los ganchos de retención del cabezal de aspiración (9) ubicados al lado de la cuba de recogida (10) (Fig. 4) y desmontarlo (8) manipulando la manilla que se encuentra encima del mismo.
- Retirar el filtro en nylon (11) Fig.5) ubicado en el interior de la cuba, sacudirlo y limpiarlo.

(i) NOTA: Si la superficie del filtro está sumamente sucia, se aconseja cepillar el filtro para limpiarlo a fondo con un cepillo blando normal.

- Vaciar la cuba de recogida.

♻ NOTA: El lugar asignado para esta operación debe ser conforme a las normas vigentes para el respeto del medio ambiente.

- Repetir las mismas operaciones en sentido contrario para reanudar el trabajo.

(i) NOTA: Si las operaciones anteriores no han resuelto el problema de baja aspiración, apagar la máquina y eliminar la obstrucción del tubo de aspiración o del accesorio que se está utilizando.

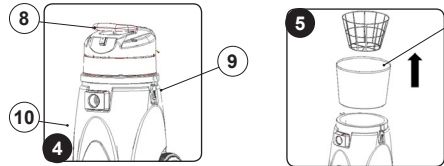

VACIADO DE LA CUBA DE RECOGIDA

Al finalizar el trabajo y antes de realizar cualquier tipo de mantenimiento, realizar las siguientes operaciones:

1. Llevar la máquina al lugar indicado para el vaciado de la cuba de recogida.

♻ NOTA: El lugar previsto para esta operación debe estar en conformidad con la normativa vigente de respeto al medio ambiente.

⚠ PRUDENCIA: Estas operaciones deben realizarse usando guantes para protegerse las manos.

2. Apagar la máquina, colocando los interruptores generales (1) en la posición "0" (Fig. 1).
3. Desconectar la clavija (2) del cable de alimentación (3) de la toma (4) de la red de alimentación (Fig.2).

⚠ ADVERTENCIA: Para evitar daños en el cable de alimentación, desconectar la clavija de la toma de red, tirando directamente de la clavija y no del cable.

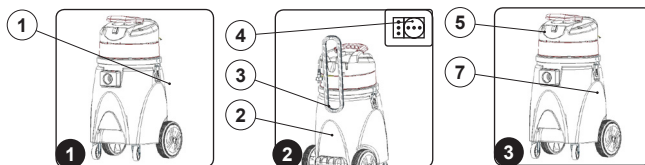

4. Aflojar los ganchos de retención del cabezal de aspiración (6) ubicados al lado de la cuba de recogida (7) (Fig. 3) y desmontarlo (5) manipulando la manilla que se encuentra encima del mismo.
5. Retire la canasta metálica y el filtro de nylon .
6. Vaciar la cuba de recogida.

(i) NOTA: Si está presente, antes de vaciar la máquina, retirar el filtro de nylon que se encuentra en la cuba de recogida.

7. Remonte todo haciendo las operaciones inversas.

AL FINALIZAR EL TRABAJO

Al finalizar el trabajo y antes de realizar cualquier tipo de mantenimiento, realizar las siguientes operaciones:

1. Colocar la máquina en el lugar indicado para el mantenimiento y realizar todos los procedimientos descritos en el capítulo "MANTENIMIENTO".
2. Llevar la máquina al lugar dispuesto para su reposo.
3. Seguir las fases para poner la máquina en condiciones de seguridad (leer el apartado "CONDICIONES DE SEGURIDAD DE LA MÁQUINA").

⚠ ATENCIÓN: Aparcar la máquina en un lugar cerrado, sobre una superficie plana; cerca de la misma no debe haber objetos que puedan dañarla o dañarse al entrar en contacto con la misma.

MANTENIMIENTO

La limpieza correcta del grupo de aspiración garantiza un mayor y mejor rendimiento de la máquina durante el trabajo. Para efectuar el mantenimiento ejecutar el siguiente procedimiento:

1. Seguir las fases para poner la máquina en condiciones de seguridad (leer el apartado "CONDICIONES DE SEGURIDAD DE LA MÁQUINA").
2. Aflojar los ganchos que sujetan el cabezal de aspiración (2) ubicados al lado de la cuba de recogida (3) (Fig. 1) y desmontarlo (1) manipulando la manilla que se encuentra encima del mismo. Apoyar delicadamente el cabezal de aspiración sobre el pavimento.
3. Retire el filtro del cartucho (3) (Fig.2) y límpielo debajo del agua del grifo. Cuando esté seco, vuelva a instalar el filtro. Para AVAC12, desatornille el retenedor (6) y retire el filtro como se muestra en la (Fig.3)

(i) NOTA: Si la superficie del filtro está sumamente sucia, se aconseja cepillar el filtro con un cepillo blando normal y lavarlo, si es necesario.

⚠ ATENCIÓN: Controlar el estado de desgaste del filtro de espuma y sustituirlo si la superficie de filtración está demasiado obstruida o dañada.

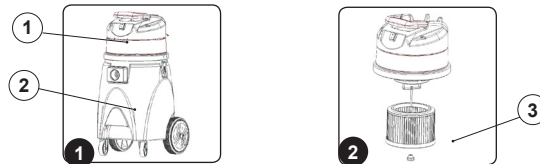

(i) NOTA: Si la superficie del filtro está sumamente sucia, se aconseja cepillar el filtro con un cepillo blando normal y lavarlo, si es necesario.

⚠ ATENCIÓN: Controlar el estado de desgaste del filtro de tela y sustituirlo si la superficie de filtración está demasiado obstruida o dañada.

4. Limpiar el interior de la cuba de recogida con un paño húmedo.
5. Montar el cabezal de aspiración (1) sobre la cuba de recogida (3) y fijarlo a la misma cerrando los ganchos de retención (2).
6. Desconectar el tubo de aspiración (7) de la boca de aspiración (8) presente en la cuba de recogida; antes de tirar del tubo de aspiración, presionar el pulsador (9) que desbloquea los ganchos de retención (Fig. 5).
7. Limpiar el interior del tubo de aspiración con un chorro de aire comprimido y si es necesario, eliminar eventuales obstrucciones.
8. Desconectar el accesorio utilizado para la limpieza.
9. Limpiar el interior de la cámara de aspiración del accesorio con un chorro de aire comprimido y si es necesario, eliminar eventuales obstrucciones.

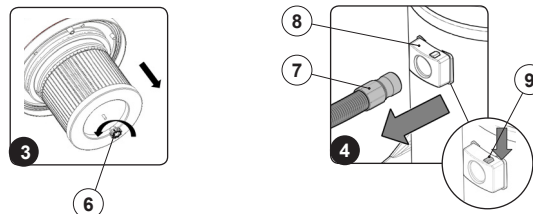

RESOLUCIÓN DE AVERÍAS

En este capítulo se presentan los problemas más habituales relacionados con el uso de la máquina. En caso de no solucionar los problemas con la siguiente información, contactar con el centro de asistencia más cercano.

PROBLEMA	POSIBLE CAUSA	SOLUCIÓN
LA MÁQUINA NO SE ENCIENDE	Interruptor general no activado.	Presionar el interruptor general.
	La clavija del cable de alimentación de la máquina está introducida de forma incorrecta en la toma de corriente de la red.	Conectar la clavija del cable de alimentación de la máquina en la toma de corriente de la red.
	Las especificaciones electrónicas de la máquina no se corresponden con las especificaciones electrónicas de la red de alimentación.	Controlar si los datos técnicos presentes en la placa matrícula de la máquina se correspondan con los datos de la red de alimentación.
	Cable de alimentación dañado.	Contactar de forma urgente con un técnico especializado.
ASPIRACIÓN INSUFICIENTE - PRODUCCIÓN EXCESIVA DE POLVO	El tubo de aspiración no está conectado correctamente a la boca presente en la cuba de recogida.	Conectar correctamente el tubo de aspiración en la boca presente en la cuba de recogida.
	El tubo de aspiración no está conectado correctamente al tubo de alargue.	Conectar correctamente el tubo de aspiración al tubo de alargue.
	El tubo de alargue no está conectado correctamente al accesorio de aspiración que se está utilizando.	Conectar correctamente el tubo de alargue al accesorio de aspiración que se está utilizando.
	Hay impurezas que obstruyen el circuito de aspiración (tubo de aspiración; tubo de alargue; accesorio de aspiración).	Retirar las impurezas presentes en el circuito de aspiración.
	Hay impurezas que obstruyen los filtros de aspiración.	Retirar las impurezas presentes en los filtros de aspiración.

ELIMINACIÓN

Proceder al desguace de la máquina en un centro de eliminación o de recogida autorizado.

Antes de realizar el desguace de la máquina se deben quitar y separar los siguientes materiales y enviarlos a los centros de recogida diferenciada, respetando la normativa de higiene ambiental vigente:

- Piezas eléctricas y electrónicas*
- Partes de plástico (tanques y manillar)
- Partes metálicas (palancas y bastidor)

(*) En especial, para el desguace de las piezas eléctricas y electrónicas, dirigirse al distribuidor.

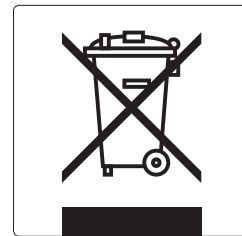

DATOS TÉCNICOS	U.M	AVAC12
Eléctric motor aspiración (tensión-frecuencia)	V Hz	120 50-60
Número de motores de aspiración		1
Potencia nominal del motor aspiración	W	1200
Tipo de motor		Double stage
Caudal de aire	CFM m³/h	131 224
Depresión aspirador	inH ₂ O kPa	88.4 22
Capacidad total de la cuba de recogida	GAL L	12 46
Material de la cuba de recogida		Polietileno
Longitud del cable de alimentación	FT M	50 15
Peso de la máquina (sin accesorios)	LB Kg	30.2 13,7
Dimensiones de la máquina (lpxh)	IN CM	18x18x35.2 46X46X91
Nivel de presión sonora (ISO 11201)	dB(A)	70
Protección de clasificación	IP	X4
Longitud del tubo Flex	FT M	25 7,5
Diámetro del tubo	IN MM	1,5 40

AVAC12-P

12 Gallon 120V Vaccum Parts Manual

Notes:

Horizontal lines for taking notes, partially obscured by a large watermark.



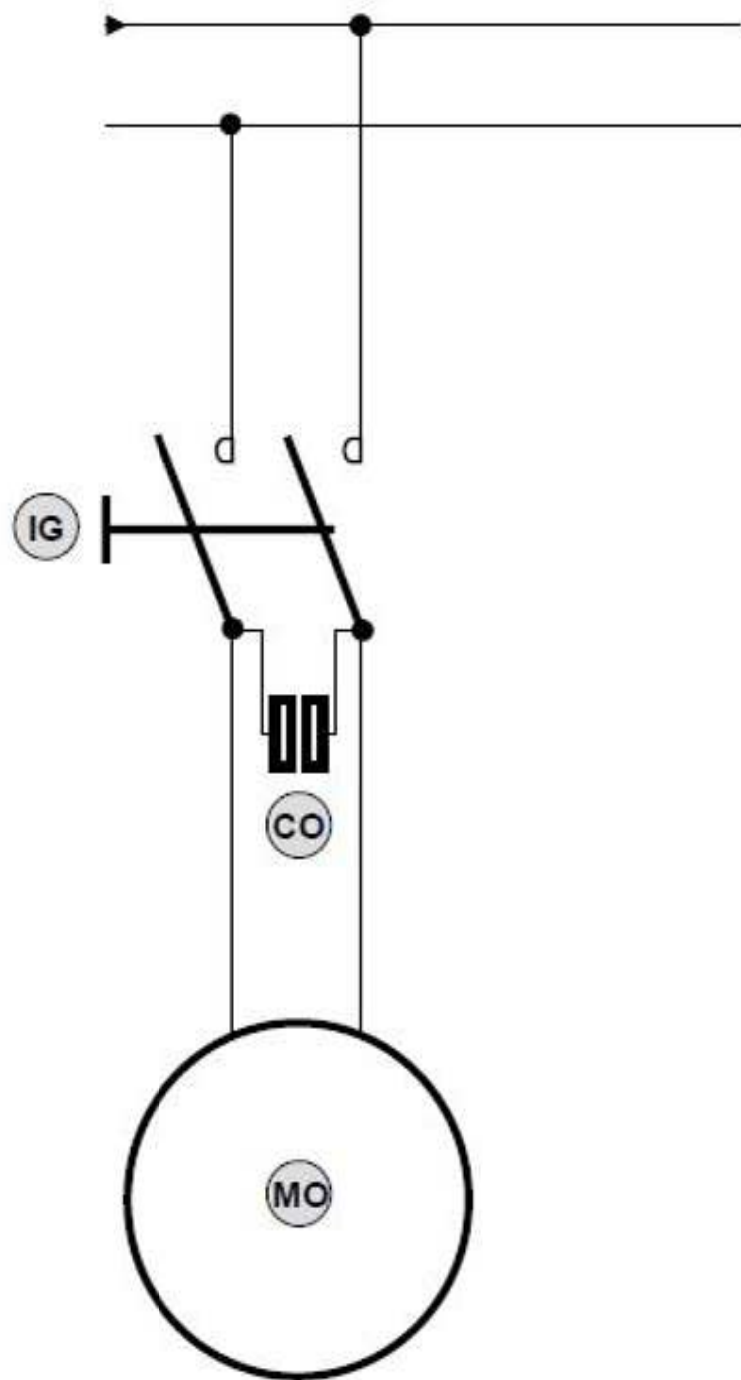

IG - Double Pole Switch
CO - Capacitor
MO - Vacuum Motor

Main Assembly

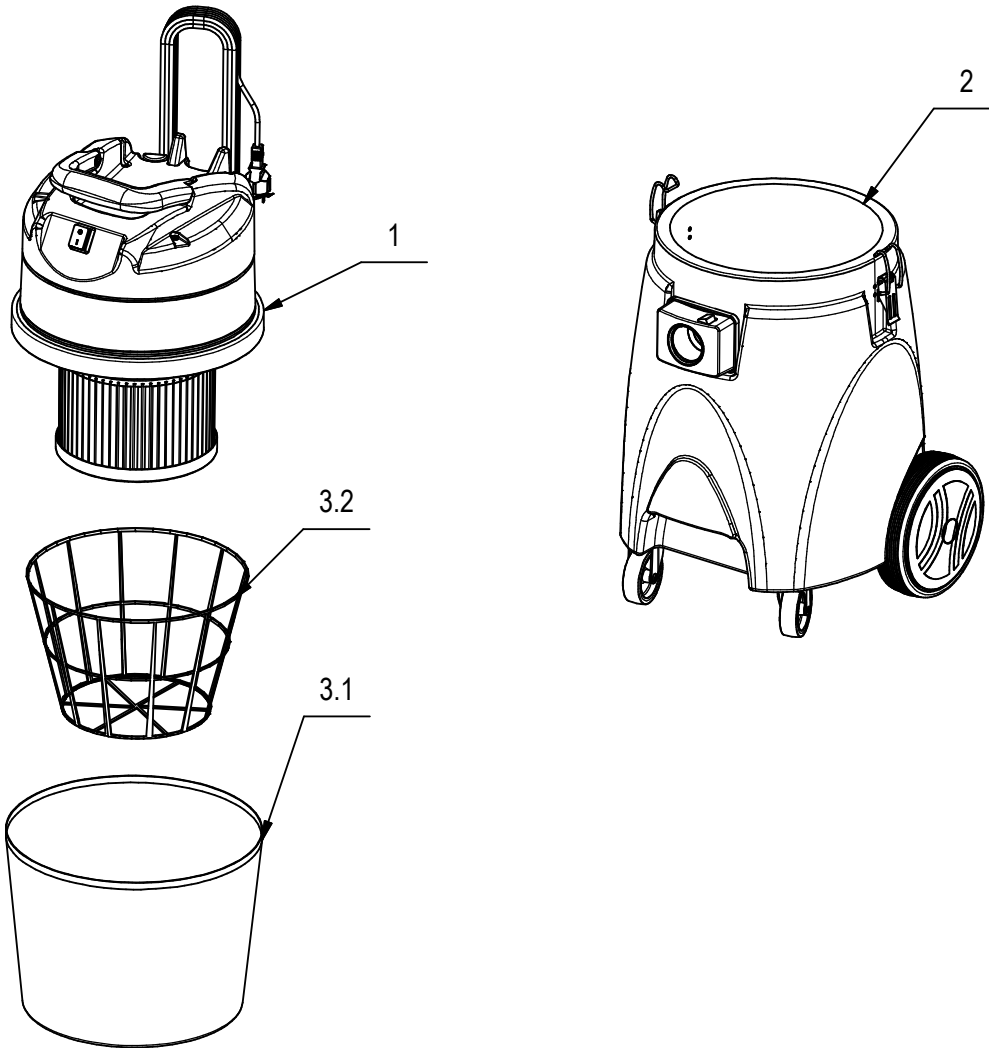

<u>Item</u>	<u>Ref. No.</u>	<u>Description</u>	<u>Qty</u>
1	TMB227687	HEADBOARD	1
2	TMB228572	TANK GROUP AVAC 12	1
3	TMB228573	FLOAT GROUP	1
3.1	TMB444991	NYLON FILTER	1
3.2	TMB449319	FILTER BASKET	1

Vacuum Motor & Cover Assembly

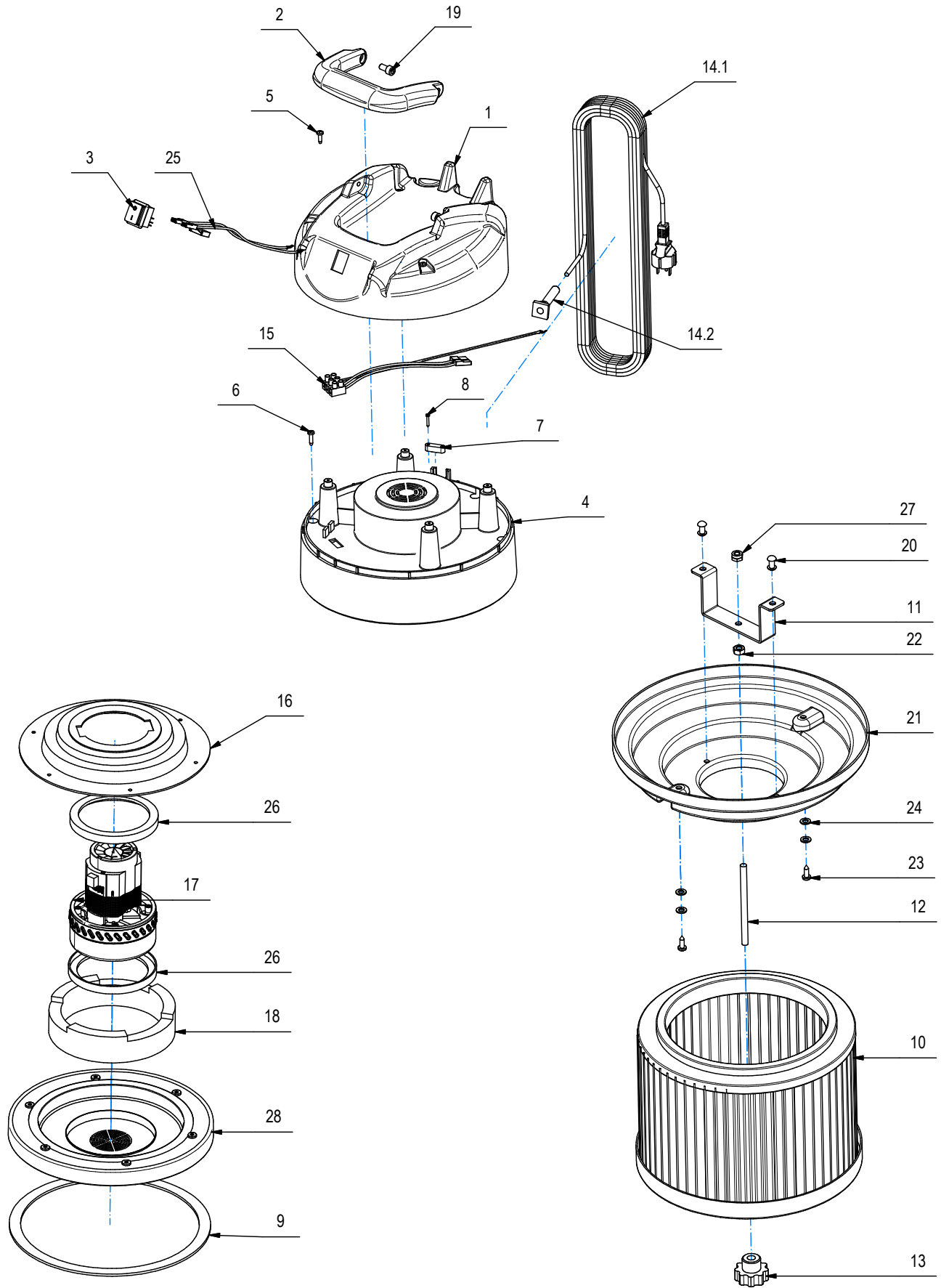

Vacuum Motor & Cover Assembly (Continued)

<u>Item</u>	<u>Ref. No.</u>	<u>Description</u>	<u>Qty</u>
1	TMB444299	COVER	1
2	TMB444235	HANDLE	1
3	TMB417622	BLACK BIPOLAR SWITCH	1
4	TMB445059	GREY SLEEVE x TOP	1
5	TMB418277	SELF-TAPPING SCREW	4
6	TMB418279	SELF-TAPPING SCREW 4,8x19 SP	6
7	TMB409765	CABLE GRIP	1
8	TMB418269	SELF-TAPPING SCREW 2,9x19 TC T.C. ZNT	2
9	TMB412463	GASKET MOTOR BASE CL/TOP	1
10	TMB445841	FILTER	1
11	TMB418117		1
12	TMB227838		1
13	TMB418340	HANDWHEEL	1
14.1	TMB444305	CABLE SJTW 3X14AWG 105D GREY PLUG USA	1
14.2	TMB417828	FAIRLEAD	1
15	TMB445369	WIRING HARNESS	1
16	TMB416891	BLACK RING x CL/TOP	1
17	TMB417792	MOTOR BYPASS 1200W 115V	1
18	TMB417454	DEADENING	1
19	TMB415765	SCREW	2
20	TMB409360	RIVET	2
21	TMB227808	SUPPORT FOR FILTER DRILLED	1
22	TMB409043	NUT	1
23	TMB416786	SCREW	2
24	TMB409150	WASHER	4
25	TMB416995	MOTOR CABLE x TOP/WET	1
26	TMB443465	GASKET	2
27	TMB415901	NUT	1
28	TMB445844	CRANKCASE	1

Tank Assembly

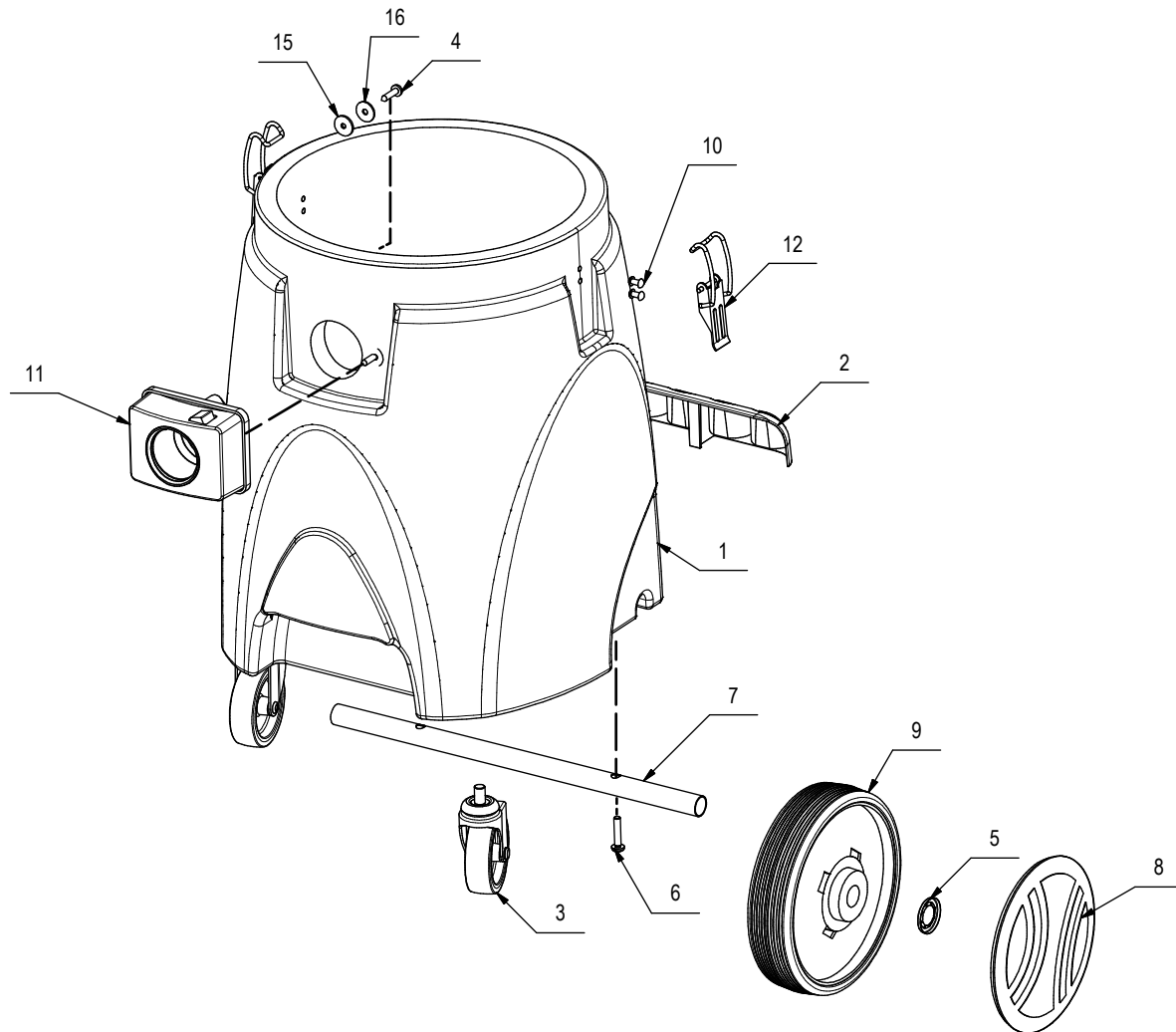

<u>Item</u>	<u>Ref. No.</u>	<u>Description</u>	<u>Qty</u>
1	417638	TANK	1
2	412527	SUPPORT ACCESSORIES	1
3	418017	CASTOR WHEEL	2
4	418287	SELF-TAPPING SCREW	2
5	418140	STARLOOK D. 20MM	2
6	408857	SCREW	2
7	416866	AXLE	1
8	417184	COVER	2
9	418012	WHEEL	2
10	409360	RIVET	4
11	449318	NOZZLE	1
12	417504	HOOK	2
15	417990	WASHER	2
16	417988	WASHER D.5,5x20 INOX	2

Hose Assembly

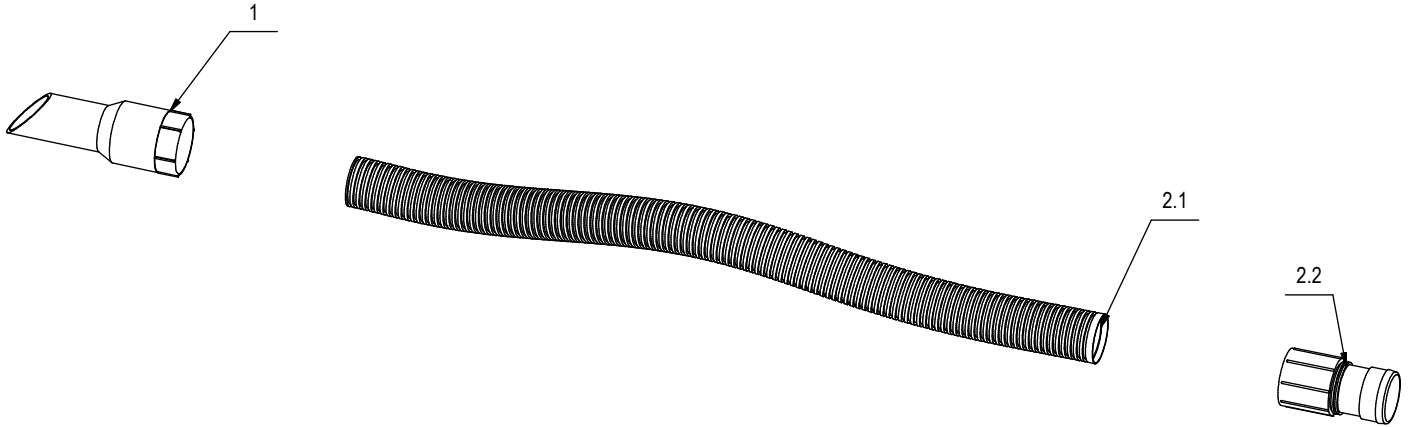

<u>Item</u>	<u>Ref. No.</u>	<u>Description</u>	<u>Qty</u>
1	TMB417735	HOSE	1
2	TMB400999	TUBE	1
3	TMB449357	MALE COUPLING	1

Accessories

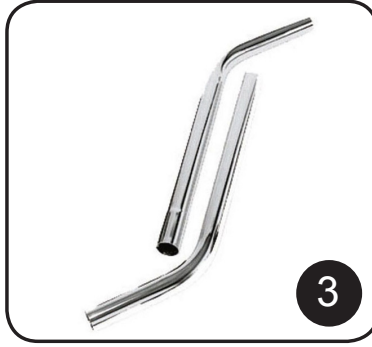

Item	Ref. No.	Description	Qty
1	TMB225161	KIT, ACCESSORY, STND, 1-1/2"	1
2	TMB225160	HOSE, 1-1/2", 25 FT	1
3	TMB401069	TUBE, EXTENSION, STEEL	1
4	TMB401072	TUBE, EXTENSION, PLASTIC	1
5	TMB431080	TOOL, CREVICE	2
6	TMB442386	NOZZLE, w/ BRISTLES	1
7	TMB442388	NOZZLE, w/ FELT	1
8	TMB439678	TOOL, FLOOR, WOOD	1



Limited Warranty

AVAC12-P

TO QUALIFY FOR THIS WARRANTY

- (1) Machine must be registered at the time of purchase on a form provided by American Sanders. Your American Sanders Distributor is responsible for the registration of your machine. Please cooperate with your Distributor in supplying necessary information on the card.
- (2) The machine must have been purchased from American Sanders or an authorized American Sanders Distributor.
- (3) This warranty extends to the original purchaser only and is not transferable to subsequent owners.

TIME PERIODS

- (1) ONE (1) YEAR WARRANTY - For the AVAC12-P. Warranted to be free from defects in material and workmanship for a period of one (1) year from the date of purchase by the original owners. (See Exclusions)

EXCLUSIONS (Not Covered by Warranty)

- (1) Parts that fail through normal wear by reason of their characteristics (cords, hoses, & etc.).
- (2) This warranty does not extend to parts affected by misuse, neglect, abuse or improper maintenance. All defective parts must be returned to the distributor for credit.

THE OBLIGATION OF AMERICAN SANDERS

- (1) The obligation of American Sanders under this warranty is limited to repairing or replacing, at its option, any part which is proven to be defective in material or workmanship under normal use for the applicable period stated above.
- (2) Warranty repairs will be made by your American Sanders Distributor without charge for parts and labor. They will be compensated with a warranty labor rate of \$45.00 per hour, for the first year of ownership.
- (3) Parts repaired or replaced under this warranty are warranted only during the balance of the original warranty period. All defective parts replaced under these warranties become the property of American Sanders.

WARRANTY SERVICE

To obtain warranty service, take your machine and proof of purchase to any authorized American Sanders Distributor. American Sanders will not reimburse expenses for service calls or travel. For the Distributor in your area, call American Sanders Customer Service Department at 800-367-3550 or 336-372-8080. If you are dissatisfied with the service that you receive, call or write American Sanders Customer Service Department for further assistance.

INSTRUCTIONS AND CONDITIONS FOR WARRANTY REIMBURSEMENT

- Order replacement part: Orders will be processed and charged, as normal procedure.
- Call American Sanders for R/A number.
- You will need the Engine Serial Number, Machine Serial Number, and the Machine Model Number.
- Parts must be returned, accompanied with the R/A number to be eligible for warranty credit.
- All Warranty Parts will be shipped prepaid UPS Ground, any other method will be at the recipients expense.
- Freight on any Warranty Part after 30 days must be paid for by the Purchaser.
- Warranty labor rate is \$45.00 per hour.
- Credit will be issued upon completion of the above steps, at the above rates.

DISCLAIMER OF CONSEQUENTIAL

AMERICAN SANDERS DISCLAIMS ANY RESPONSIBILITY FOR LOSS OF USER TIME OF THE AMERICAN SANDER MACHINE OR ANY OTHER INCIDENTAL OR CONSEQUENTIAL DAMAGE EXCEPT AS STATED IN THE WARRANTY APPLICABLE TO EACH MACHINE. EXCEPT AS STATED IN SUCH WARRANTIES, THE COMPANY DOES NOT OTHERWISE WARRANT ANY MACHINE AND NO WARRANTY, EXPRESS, IMPLIED OR STATUTORY IS MADE BY THE COMPANY.

© 2018 American Sanders

Garantie limitée

AVAC12-P

POUR ÊTRE ADMISSIBLE À LA PRÉSENTE GARANTIE

- (1) L'appareil doit être inscrit au moment de l'achat à l'aide de la fiche fournie par American Sanders. L'enregistrement de votre appareil s'effectue auprès de votre distributeur American Sanders. Veuillez lui fournir tous les renseignements exigés sur la fiche.
- (2) L'appareil doit avoir été acheté auprès d'American Sanders ou d'un distributeur American Sanders autorisé.
- (3) La présente garantie n'est offerte qu'à l'acheteur initial et n'est pas transférable aux propriétaires subséquents.

PÉRIODES

- (1) GARANTIE D'UN (1) AN — Pour le modèle AVAC12-P.
Garanti contre tout défaut de matériaux et de main-d'œuvre pour une période d'un (1) an à compter de la date d'achat par le propriétaire initial. (Se reporter aux exclusions.)

EXCLUSIONS (non couvertes par la garantie)

- (1) Les pièces qui font défaut par suite d'une usure normale en raison de leurs caractéristiques (cordons, tuyaux, etc.).
- (2) Cette garantie ne couvre pas les pièces affectées par une mauvaise utilisation, des abus, de la négligence et un entretien inadéquat. Vous devez retourner les pièces défectueuses au distributeur pour vous les faire créditer.

LES OBLIGATIONS D'AMERICAN SANDERS

- (1) Les obligations d'American Sanders en vertu de cette garantie se limitent à la réparation ou au remplacement, à sa discrétion, de toute pièce présentant un défaut avéré de matériaux ou de main-d'œuvre dans le cadre d'une utilisation normale pour la période applicable énoncée plus haut.
- (2) Les réparations sous garantie seront effectuées par votre distributeur American Sanders sans frais pour les pièces et la main-d'œuvre. Ce dernier sera rémunéré au taux de main-d'œuvre de 45,00 \$/h pour la première année de possession.
- (3) Les pièces réparées ou remplacées en vertu de cette garantie sont garanties seulement durant la période restante de la période de garantie originale. Toutes les pièces défectueuses remplacées en vertu de ces garanties deviennent la propriété d'American Sanders.

SERVICE SOUS GARANTIE

Pour obtenir du service sous garantie, apportez votre appareil et une preuve d'achat chez un distributeur American Sanders autorisé. American Sanders ne remboursera pas de frais engagés en lien avec des appels de service ou des déplacements. Pour connaître le distributeur de votre région, communiquez avec le service à la clientèle d'American Sanders au 800 367-3550 ou au 336 372-8080. Si vous n'êtes pas satisfait du service reçu, communiquez avec le service à la clientèle d'American Sanders pour obtenir de l'aide.

INSTRUCTIONS ET CONDITIONS POUR L'OBTENTION D'UN REMBOURSEMENT SOUS GARANTIE

- Commande de pièce de rechange : Les commandes sont traitées et facturées comme toute procédure normale.
- Communiquez avec American Sanders pour obtenir un numéro d'autorisation de renvoi.
- Vous aurez besoin du numéro de série du moteur, du numéro de série de la machine et du numéro de modèle de la machine.
- Vous devez joindre le numéro d'autorisation de renvoi aux pièces renvoyées pour être admissible au crédit en vertu de la garantie.
- Toutes les pièces sous garantie sont expédiées UPS Ground prépayé; tout autre moyen d'expédition est au frais du destinataire.
- Le transport de toute pièce sous garantie après 30 jours doit être payé par l'acheteur.
- Le taux de main-d'œuvre sous garantie est de 45,00 \$/h.
- Le crédit est émis une fois toutes les étapes précédentes terminées, aux tarifs précités.

AVIS DE NON-RESPONSABILITÉ POUR LES DOMMAGES INDIRECTS

AMERICAN SANDERS SE DÉGAGE DE TOUTE RESPONSABILITÉ À L'ÉGARD DU TEMPS D'UTILISATION DE L'APPAREIL AMERICAN SANDERS PERDU ET DE TOUT AUTRE DOMMAGE ACCESSOIRE OU CONSÉCUTIF, À L'EXCEPTION DE CE QUI EST ÉNONCÉ DANS LA GARANTIE QUI S'APPLIQUE À LA MACHINE. À L'EXCEPTION DE CE QUI EST ÉNONCÉ DANS DE TELLES GARANTIES, L'ENTREPRISE NE GARANTIT PAS AUTREMENT TOUTE MACHINE ET AUCUNE GARANTIE EXPRESSE, IMPLICITE OU STATUTAIRE N'EST DÉLIVRÉE PAR L'ENTREPRISE.

© 2018 American Sanders

Garantía limitada

AVAC12-P

PARA CALIFICAR PARA ESTA GARANTÍA

- (1) El equipo debe registrarse en el momento de la compra en un formulario proporcionado por American Sanders. Su distribuidor American Sanders es responsable del registro de su equipo. Coopere con su distribuidor brindando la información necesaria en la tarjeta.
- (2) El equipo debe haberse comprado en American Sanders o con un distribuidor autorizado de American Sanders.
- (3) Esta garantía se extiende al comprador original solamente y no se puede transferir a otros propietarios.

PERÍODOS DE TIEMPO

- (1) GARANTÍA DE UN (1) AÑO: Para el AVAC12-P. Garantizado por estar libres de defectos en material y mano de obra por un período de un (1) año a partir de la fecha de compra por parte de los propietarios originales. (Consulte Exclusiones)

EXCLUSIONES (No cubiertas por la garantía)

- (1) Piezas que fallan debido al desgaste normal por sus características (cordones, mangueras, etc.).
- (2) Esta garantía no se extiende a partes afectadas por mal uso, negligencia, abuso o mantenimiento incorrecto. Todas las partes defectuosas se deben devolver al distribuidor para recibir un crédito.

LA OBLIGACIÓN DE AMERICAN SANDERS

- (1) La obligación de American Sanders bajo esta garantía se limita a la reparación o reemplazo, a su elección, de cualquier parte que se compruebe tiene defectos de material o mano de obra durante el uso normal por el período aplicable antes mencionado.
- (2) El distribuidor de American Sanders realizará las reparaciones de garantía sin cargo por piezas y mano de obra. Ellos recibirán una compensación con una tarifa de mano de obra de garantía de \$45.00 por hora, por el primer año de propiedad.
- (3) Las partes reparadas o reemplazadas bajo esta garantía están cubiertas por la garantía solo durante el resto del período de la garantía original. Todas las partes defectuosas reemplazadas bajo estas garantías se convierten en propiedad de American Sanders.

SERVICIOS DE GARANTÍA

Para obtener servicio de garantía, lleve su equipo y prueba de compra a cualquier distribuidor autorizado de American Sanders. American Sanders no reembolsará los gastos por las llamadas o viajes para el servicio. Para el Distribuidor en su área, llame al Departamento de Servicio al Cliente de American Sanders al 800-367-3550 o al 336-372-8080. Si no está satisfecho con el servicio que recibe, llame o escriba al Departamento de Servicio al Cliente de American Sanders para recibir más ayuda.

INSTRUCCIONES Y CONDICIONES PARA EL REEMBOLSO DE GARANTÍA

- Pida la pieza de reemplazo: Los pedidos se procesarán y cobrarán, como un procedimiento normal.
- Llame a American Sanders para obtener el número de R/A.
- Necesitará el número de serie del motor, número de serie del equipo y número de modelo del equipo.
- Las piezas se deben devolver, acompañadas con el número de R/A para ser elegible para el crédito por la garantía.
- Todas las piezas de garantía se deberán enviar prepagadas por servicio terrestre de UPS, cualquier otro método será a costa del beneficiario.
- El Comprador debe pagar el flete para cualquier pieza de la garantía después de 30 días.
- La tarifa de mano de obra de la garantía es de \$45.00 por hora.
- El crédito se emitirá al completar los pasos anteriores, en las tarifas anteriores.

DESCARGO DE RESPONSABILIDAD DE DAÑOS Y PERJUICIOS

AMERICAN SANDERS SE LIBERA DE RESPONSABILIDAD POR LA PÉRDIDA DEL TIEMPO DEL USUARIO DEL EQUIPO AMERICAN SANDERS O POR CUALQUIER OTRO DAÑO INCIDENTAL O CONSECUENCIAL, EXCEPTO POR LO ESTABLECIDO EN LA GARANTÍA APLICABLE A CADA EQUIPO. EXCEPTO COMO SE INDICA EN TALES GARANTÍAS, LA COMPAÑÍA NO GARANTIZA DE OTRA MANERA CUALQUIER EQUIPO Y LA COMPAÑÍA NO OTORGA NINGUNA GARANTÍA, EXPRESA, IMPLÍCITA O LEGAL.

© 2018 American Sanders



American Sanders

an AMANO Company

1 Eclipse Rd • PO Box 909
Sparta, North Carolina 28675 • USA
www.pioneereclipse.com
www.americansanders.com

+1-336-372-8080
1-800-367-3550
Fax 1-336-372-2913